

# ТЕХНОЛОГИЯ В ДВИЖЕНИИ

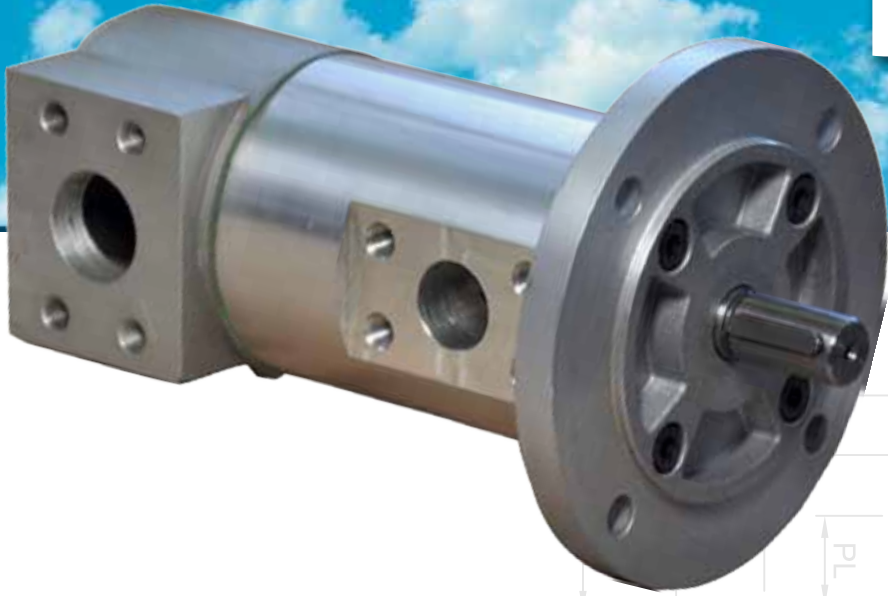

В ПРОМЫШЛЕННОСТИ



ПРОИЗВОДСТВО ЭНЕРГИИ



НЕФТЕГАЗОВАЯ ОТРАСЛЬ

## Серия SMT16V

Сухие и погружные винтовые насосы для  
промышленного применения - давление 40 бар



### Трехвинтовые насосы

Трехвинтовые насосы составляют наибольшую группу многовинтовых насосов, использующихся в настоящее время. Независимо от применения и условий окружающей среды трехвинтовой насос это самый популярный насос на рынке.

Хорошо известные своей надежностью, подходящей ценой, фактически без пульсации потока жидкости, с очень низкой звуковой эмиссией, трехвинтовые насосы обширно используются с удовлетворением требований в нефтегазовой, химической, промышленности, в морском флоте, транспорте, альтернативных источниках энергии, пищевой, целлюлозно-бумажной, фармацевтической промышленности, производстве энергии, и многих других отраслях.

Трехвинтовые насосы **SMT16B** в течение тридцати пяти лет являются наиболее используемыми во всем мире. **SMT16B** сконструирован для уменьшения размера насосов традиционной серии **SMT**, он идеально подходит для применений, где требуются уменьшенные размеры.

### Без пульсации - плавный поток

#### Низкий шум

Трехвинтовые насосы **SMT16B** обеспечивают плавную работу, без пульсации и снижают до минимума звуковую эмиссию, а также все расходы на дополнительные меры по уменьшению шума.

Поток без пульсации насосов **SMT16B** обеспечивает винтовым насосам Settima управление в условиях вывода, критически важное для таких применений, как точное гидроуправление и дозирование топлива.

Насос **SMT16B** это насос для подкачки, встроенный в корпус. Три винта вращаются в корпусе насоса, а конструкция винтов позволяет избежать осевой нагрузки. Функциональное давление развивает допуск между уравнивающим поршнем главного винта и окружающим корпусом.

Это создает уравнивающую гидродинамическую силу на винтах и одновременно смазывает и охлаждает уплотняющие отверстия. Крутящий момент, необходимый для приведения в движение боковых винтов, гидравлически передается прокачиваемой жидкостью, что означает, что винты вращаются без возможности износа.

Геометрическая форма трех винтов создает уплотняющие камеры. Во время вращения трех винтов главный винт создает своего рода кавитацию, в которой содержится жидкость и передается в осевом направлении из впускного отверстия в выпускное.

### Применения SMT16B

Насосы **SMT16B** имеют широкий спектр применений. Хорошо зарекомендовавшая себя технология **SMT16B** работает с широким спектром жидкостей для самых разных применений, таких, как: перевозка сырой нефти, производство электроэнергии, смазка и масло уплотнения, гидравлический подъемник, транспортировка мазута и работа горелок, силовое гидравлическое оборудование, пища, смазка оборудования, торговый и военный морской флот, нефтеперерабатывающие заводы, нефтехимическая промышленность, химическое обогащение и т.д.

Насос **SMT16B** подходит для обеспечения соответствия требованиям заказчика и для особых применений, как морской флот, нефтегазовая промышленность и т.д.

### SMT16B Обращение с жидкостями

Насосы **SMT16B** могут работать с большим спектром жидкостей благодаря своей технологии. От любого типа масла, минерального и синтетического, до эмульсий, высоковязкого топлива, нефти, полимеров, изоцианатов, дизельного топлива, жидкой пищи и т.д.

## Герметичные магнитные муфты без уплотнений - опция FGM

Насос **SMT16B** может оснащаться магнитной муфтой по требованию. Герметичная магнитная муфта это синхронная муфта с постоянными магнитами, способная передавать крутящий момент через магнитные силы между внутренним и внешним ротором. При использовании магнитной муфты, ведущая и ведомая части герметично разделены. В случае агрессивных сред, магнитная муфта является надежным уплотнением и предотвращает любые серьезные утечки. Магнитная муфта это наружный обод, который закреплен к силовому блоку на ведомой части и разделяет внутренний и внешний ротор друг от друга. Передача крутящего момента вибрации очень низкая, из-за отсутствия механической связи с полностью герметичным разделением продукта и атмосферой. Магнитная муфта используется для предотвращения утечек и при использовании насосов во взрывоопасных зонах.



## Технические характеристики

Типы	Сухой (SMT16B) или погружной (SMIT16B)
Модели	20 – 25 – 32 – 40 – 45 – 55 – 60 – 70 – 80 – 90S - 110
Установка	Свободная для SMT16B. Погружная (полностью или частично) для SMIT16B
Фланцы	ISO 3019/2
Соединения	SAE 3000 - BSPP
Нагрузка привода	Без осевой или радиальной нагрузки
Вращение вала	По часовой стрелке (от конца вала), (подходит также для вращения против часовой стрелки)
Скорость вращения вала	От 500 до 3.600 об/мин <sup>(1)</sup>
Расход	От 4 до 3.200 л / мин
Давление на выходе	До 40 бар
Давление на входе	Мин. - 0,7 бар макс. 3 бар <sup>(2)</sup>
Жидкости <sup>(3)</sup>	<ul style="list-style-type: none"> <li>• Минеральное масло HLP и HVLP</li> <li>• Экологические жидкости HETG, HEPG, HEE</li> <li>• Синтетическая жидкость или эмульсия: HFA масляная эмульсия на воде, HFB эмульсия типа "нефть в воде" 40% объема, HFC вода/ этиленгликоль – вода макс. 35 до 55%, HFDR органический фосфат</li> <li>• Смазочные высоковязкие масла</li> <li>• Особая синтетическая жидкость: MIL-H, SKYDROL,</li> <li>• Мазут: MGO, MDO, с низким содержанием серы MDO и HFO</li> <li>• DMX (ISO8217), DMA, DMB, DMC, DMZ</li> <li>• Топливо для судовых двигателей, котельный мазут, масло для двигателей, топочный мазут, гидравлические масла DIN 51524</li> </ul>
Вязкость	От 2 до 10.000 cSt <sup>(4)</sup>
Уплотнения полимерные (вал, уплотнительное кольцо)	NBR, FKM, EPDM <sup>(5)</sup>
Тип уплотнения	TM, TMK, TMZ, FGM
Звуковая эмиссия	От 52 до 68 дБ(А) при 2.950 об/мин согласно порядка испытаний ISO 4412
Корпус насоса	Экструдированный алюминиевый сплав
Корпус насоса (особые применения)	Чугун, сталь Закаленная сталь и нержавеющая сталь по запросу
Винты	Сталь для главного винта, промежуточное зубчатое колесо чугун
Винты (особые применения)	Винты из упрочненной стали, винты с обработанной поверхностью
Температура окружающей среды	От -50°C до +60°C
Температура гидросистемы	От -50°C до +300°C
Фильтрация	Допустимая степень загрязненности жидкости NAS 1638 класс 10 или ISO DIS 4406 – 19/16. Рекомендуемый коэффициент фильтрации $\beta_{25} \geq 75$

Все данные, приведенные в каталоге, могут быть изменены без предупреждения.

(1) Для скорости вала ниже 1.000 об/мин и выше 1.800 об/мин свяжитесь с Settima.

(2) Для более высокого давления свяжитесь с Settima.

(3) По запросу по другим жидкостям свяжитесь с Settima.

(4) Для вязкости ниже 20 cSt и выше 320 cSt свяжитесь с Settima.

(5) Для более высокого давления свяжитесь с Settima.

## Описание изделия

### РАЗЛИЧНЫЕ КОМБИНАЦИИ НАСОСА SMT16B

Вид комплектации фланца

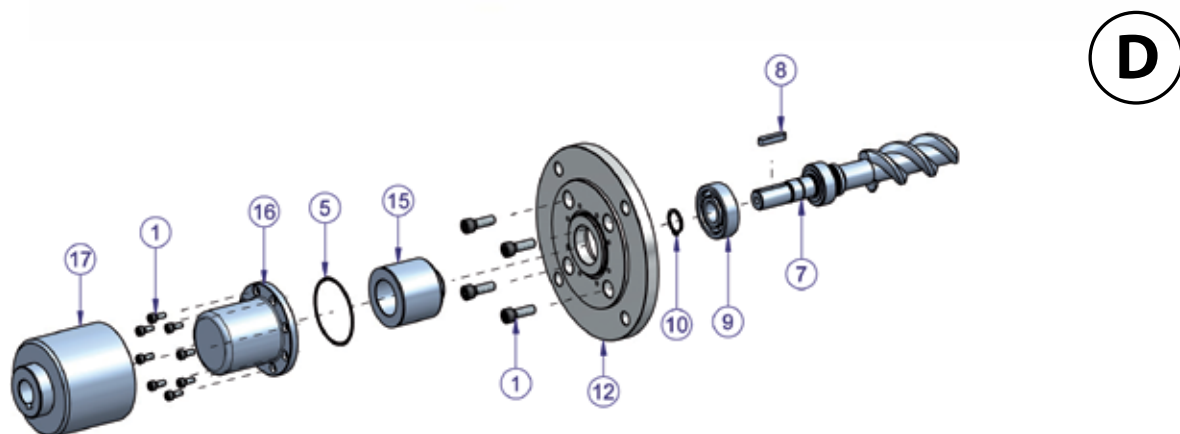
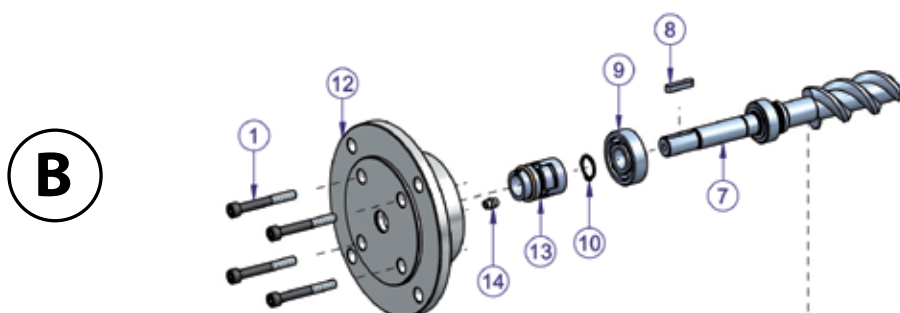
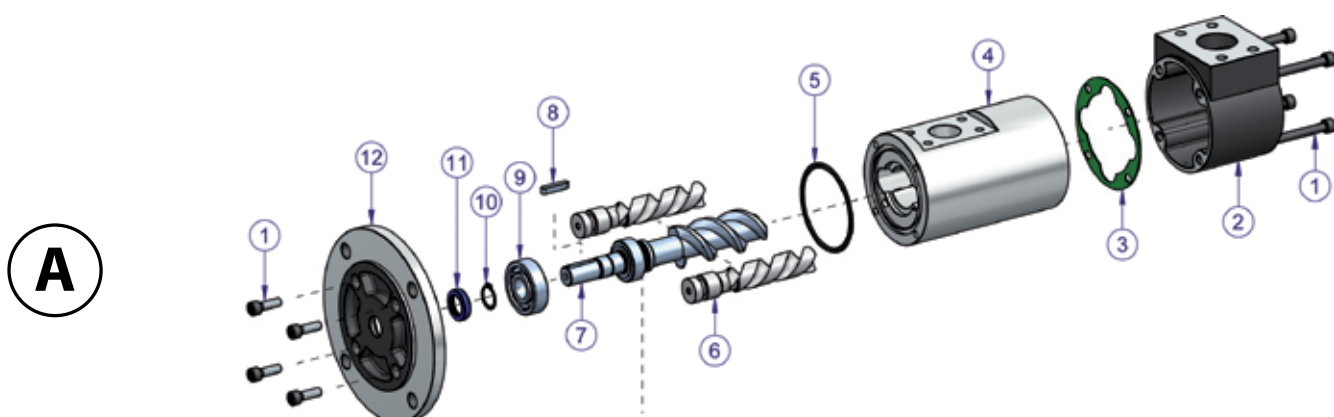

## Описание изделия

### Варианты вала и уплотнений

№	Описание детали	Материал
1	Винт	Общие компоненты
2	Радиальная крышка всасывающей стороны насоса	Общие компоненты
3	Горизонтальный сальник	Общие компоненты
4	Корпус насоса	Общие компоненты
5	Уплотнительное кольцо	Общие компоненты
6	Винт натяжного колеса	Общие компоненты
<b>A</b>	<b>SMT16B (МАНЖЕТНОЕ УПЛОТНЕНИЕ)</b>	
7	Главный винт	Общие компоненты
8	Ключ	Общие компоненты
9	Шариковая опора	Общие компоненты
10	Кольцо Зигера	Общие компоненты
11	Уплотнение	Общие компоненты
12	Фланец	Общие компоненты
1	Винт	Общие компоненты
<b>B</b>	<b>SMT16B (ТОРЦОВОЕ УПЛОТНЕНИЕ) - ТМ ОПЦИЯ</b>	
7	Главный винт	Общие компоненты
8	Ключ	Общие компоненты
9	Шариковая опора	Общие компоненты
10	Кольцо Зигера	Общие компоненты
13	Торцовое уплотнение	Общие компоненты
14	Ведущая самосмазывающаяся втулка	Общие компоненты
12	Фланец	Общие компоненты
1	Винт	Общие компоненты
<b>C</b>	<b>SMT16B ПОЛЫЙ ВАЛ (МАНЖЕТНОЕ УПЛОТНЕНИЕ)</b>	
7	Главный винт	Общие компоненты
9	Шариковая опора	Общие компоненты
10	Кольцо Зигера	Общие компоненты
11	Уплотнение	Общие компоненты
12	Фланец	Общие компоненты
1	Винт	Общие компоненты
<b>D</b>	<b>SMT16B МАГНИТНАЯ МУФТА - FGM ОПЦИЯ</b>	
7	Главный винт	Общие компоненты
8	Ключ	Общие компоненты
9	Шариковая опора	Общие компоненты
10	Кольцо Зигера	Общие компоненты
12	Фланец	Общие компоненты
1	Винт	Общие компоненты
15	Внутренний ротор МС	Общие компоненты
5	Уплотнительное кольцо	Общие компоненты
16	Гермооболочка МС	Общие компоненты
1	Винт	Общие компоненты
17	Внешний ротор МС	Общие компоненты

## Описание изделия

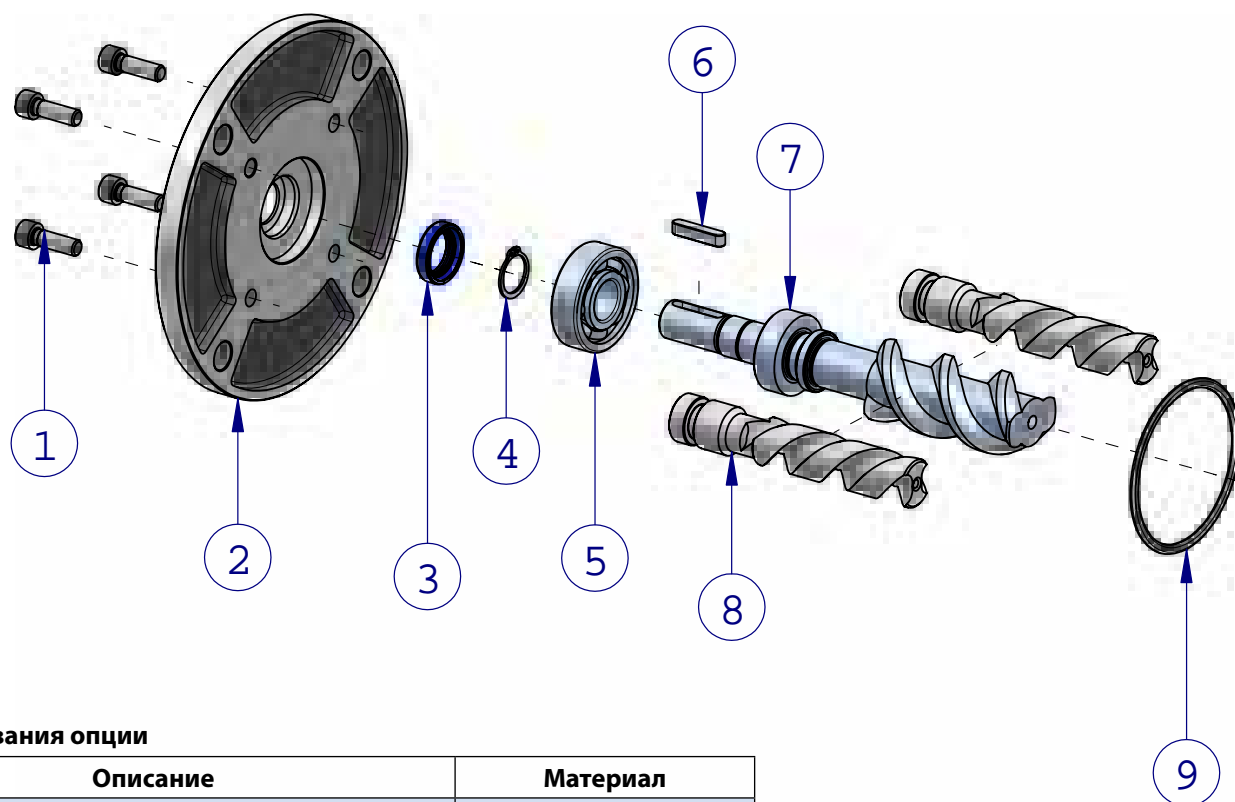

### Отверстие всасывания опции

№	Описание	Материал
1	Винт	Общие компоненты
2	Фланец	Общие компоненты
3	Уплотнение	Общие компоненты
4	Кольцо Зигера	Общие компоненты
5	Шариковая опора	Общие компоненты
6	Ключ	Общие компоненты
7	Главный винт	Общие компоненты
8	Винт натяжного колеса	Общие компоненты
9	Уплотнительное кольцо	Общие компоненты
10	Корпус насоса	Общие компоненты
11	Горизонтальный сальник	Общие компоненты
<b>A</b>	<b>SMT16B</b>	
12	Радиальная крышка всасывающей стороны насоса	Общие компоненты
1	Винт	Общие компоненты
<b>B</b>	<b>SMT16B AX (осевой BSPP)</b>	
1	Винт	Общие компоненты
12	Осевая крышка всасывающей стороны насоса	Общие компоненты
<b>C</b>	<b>SMT16B AL (фланец крышки для вертикальной установки на цистерне)</b>	
1	Винт	Общие компоненты
12	Фланец крышки цистерны	Общие компоненты
<b>D</b>	<b>SMT16B (погружаемый)</b>	
12	Фильтр	Общие компоненты
13	Зажим	Общие компоненты

# Описание изделия

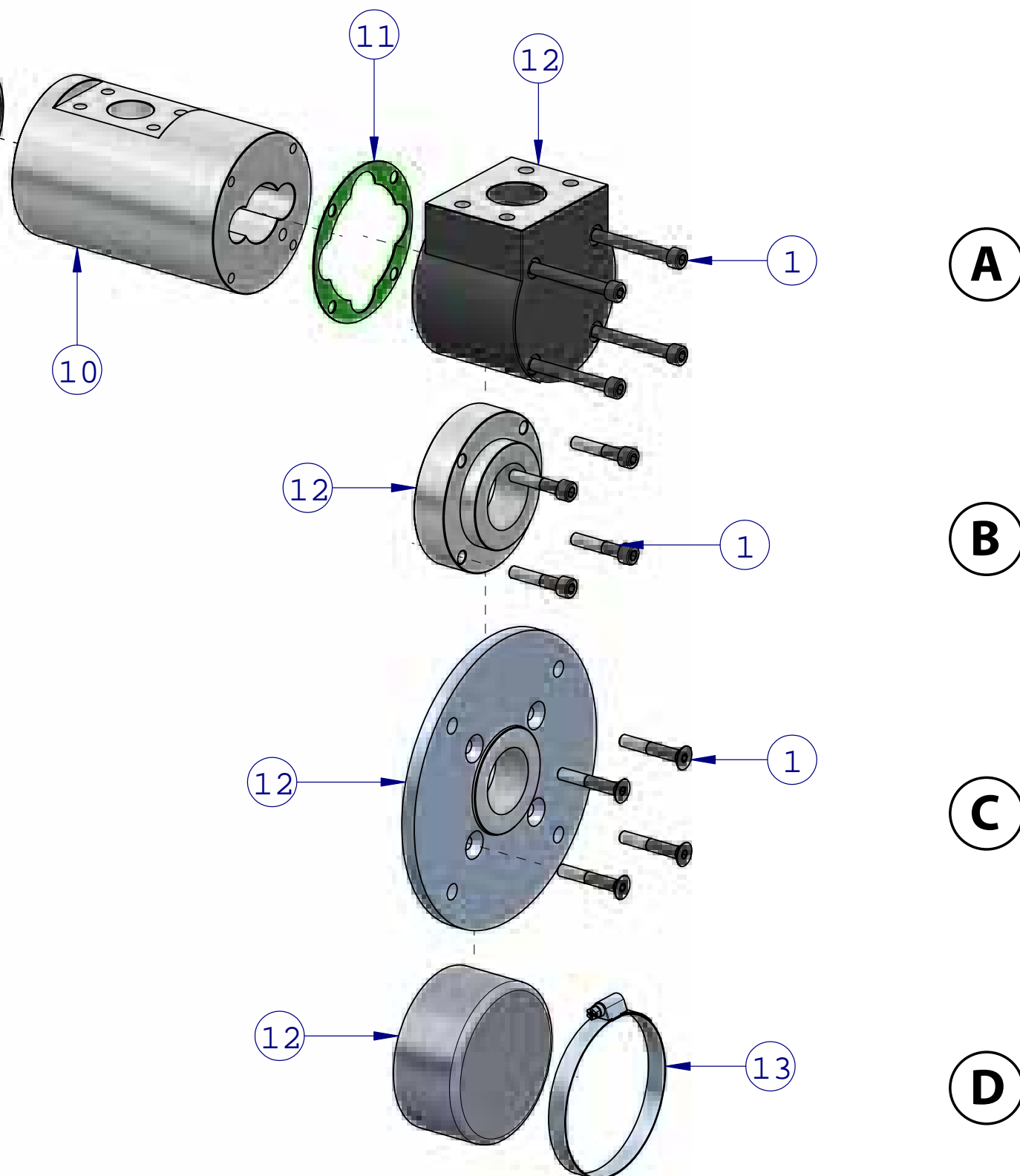

# Насос SMT16B - Размерные чертежи

**SMT16B**

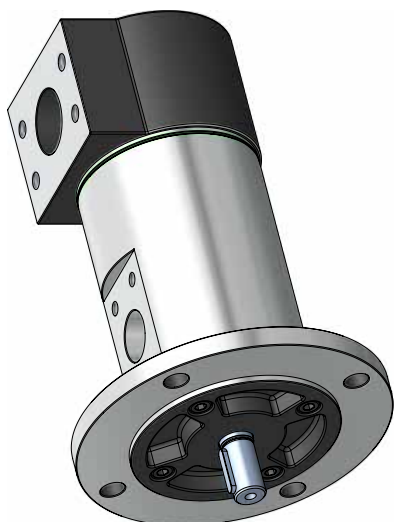

Двухвинтовой насос

**SMIT16B**

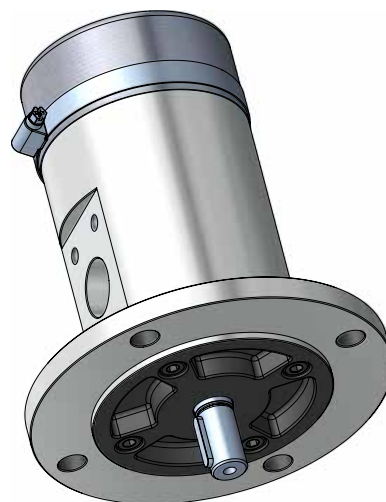

Погружаемый винтовой насос

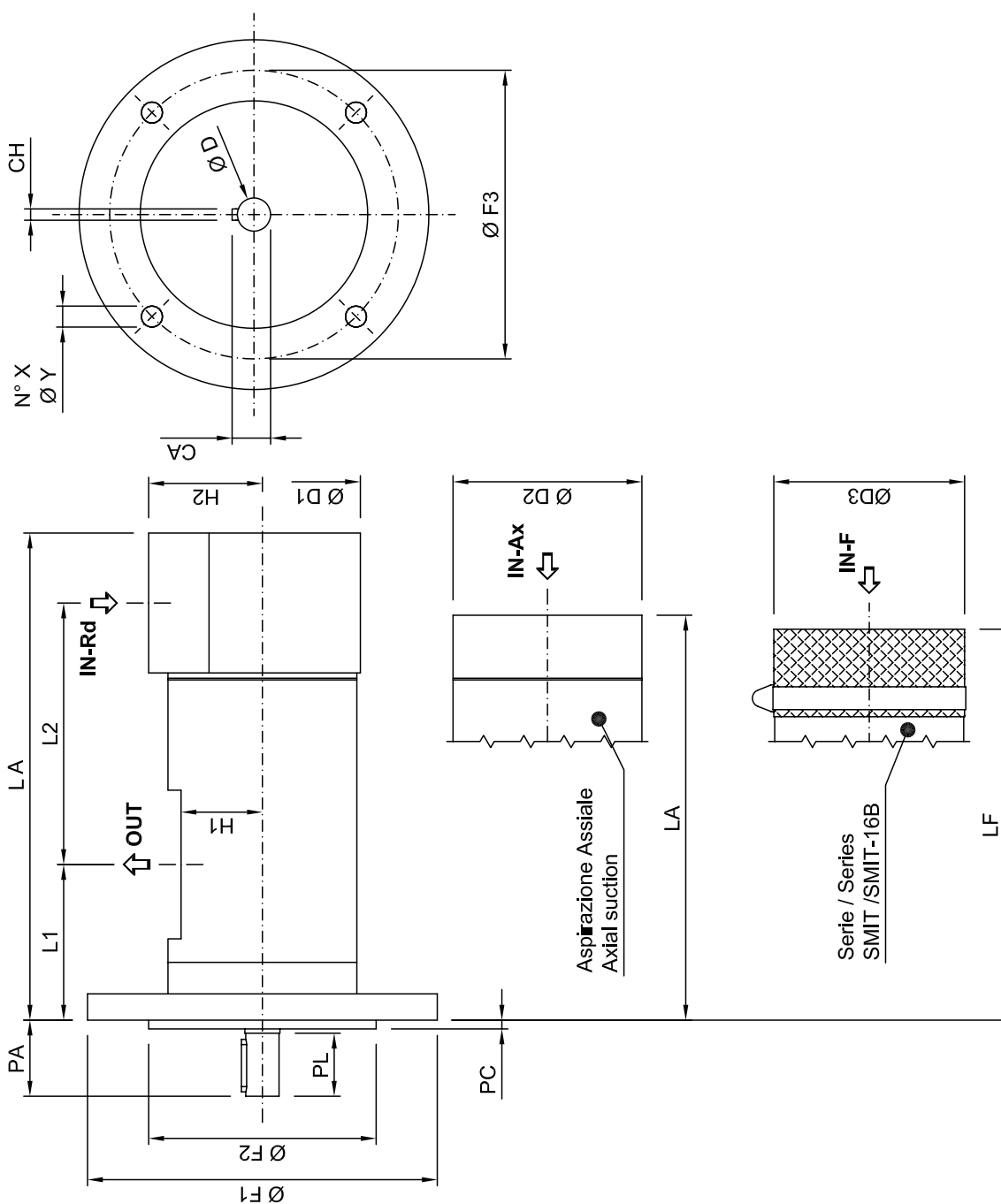



# Насос SMT16B - Размерные чертежи

Серия SMT16B  
Погружаемый винтовой насос

Серия SMT16B  
Двухвинтовой насос

Тип	Фланец				Вал			Всасывание			Опоржение		Насос						Насос		
	ØF2	ØY	ØF3	ØF1	PL	ØD	CA	CH	IN-Rd	IN-Ax	H2	OUT	H1	PA	ØD2	L1	L2	LA	кг	ØD3	LF
<b>GR20 SMT16B</b> 8-12-15-20	80,0	11,0	103,0	125,0	30,0	14,0	16,0	5,0	½" BSPP	½" BSPP	26,0	½" BSPP	25,0	37,0	59,0	53,0	78,5	134,0	1,5	60,0	133,0
<b>GR25 SMT16B</b> 25-30	80,0	11,0	103,0	125,0	36,0	19,0	21,5	6,0	¾" BSPP	¾" BSPP	27,0	½" BSPP	27,5	42,0	65,0	72,5	87,0	178,0	2,7	66,0	158,5
<b>GR32 SMT16B</b> 35-45-55-75	100,0	11,0	125,0	150,0	35,0	19,0	21,5	6,0	1" ¼ SAE - 3000	1" ¼ BSPP	55,0	1" SAE - 3000	41,0	41,0	94,0	61,0	123,0	171,0	4,4	95,0	162,0
<b>GR40 SMT16B</b> 100-125-150	125,0	14,0	160,0	188,0	36,0	19,0	21,5	6,0	1" ½ SAE - 3000	1" ½ BSPP	65,0	1" ¼ SAE - 3000	46,5	42,5	108,0	69,0	149,5	211,5	7	109,0	203,5
<b>GR45 SMT16B</b> 180-210	125,0	14,0	160,0	188,0	55,0	32,0	35,0	10,0	2" SAE - 3000	2" BSPP	85,0	1" ½ SAE - 3000	51,5	64,5	122,5	75,4	190,1	258,5	11	123,5	240,5
<b>GR55 SMT16B</b> 250-300-330- 380	160,0	18,0	200,0	235,0	55,0	32,0	35,0	10,0	2" ½ SAE - 3000	2" ½ BSPP	95,0	2" SAE - 3000	55,0	64,5	142,5	83,5	202,5	274,0	15,5	143,5	284,0
<b>GR60 SMT16B</b> 440-500	160,0	18,0	200,0	235,0	55,0	32,0	35,0	10,0	3" SAE - 3000	3" BSPP	105,0	2" ½ SAE - 3000	63,0	65,5	155,0	83,5	228,5	292,5	25	154,0	299,5
<b>GR70 SMT16B</b> 600-660-800	200,0	22,0	250,0	300,0	55,0	32,0	35,0	10,0	3" ½ SAE - 3000	3" ½ BSPP	110,0	3" SAE - 3000	73,0	65,5	180,0	94,5	279,0	365,0	30	179,0	379,5
<b>GR80 SMT16B</b> 1.000-1.200	200,0	22,0	250,0	300,0	60,0	38,0	41,0	10,0	4" SAE - 3000	4" BSPP	125,0	3" SAE - 3000	83,0	75,0	210,0	150,0	294,5	468,0	47,5	204,0	452,0
<b>GR90S SMT16B</b> 1.220-1.500- 1.700-2.000- 2.200	200,0	22,0	250,0	300,0	60,0	38,0	41,0	10,0	5" SAE - 3000	5" SAE 3000	110,0	3" SAE - 3000	85,0	75,0	206,0	144,5	488,0	731,0	61,5	204,0	620
<b>GR110 SMT16B</b> 2.300-2.500- 2.800-3.200	250,0	26,0	300,0	350,0	110,0	55,0	59,0	16,0	5" SAE - 3000	5" BSPP	140,0	4" SAE - 3000	100,0	118,0	250,0	287,0	489,0	811,0	120	251,0	716,0

Все данные, приведенные в каталоге, могут быть изменены без предупреждения.

# Насос SMT16B AC - Размерные чертежи

SMT16B AC



Двухвинтовой насос

SMT16B AC

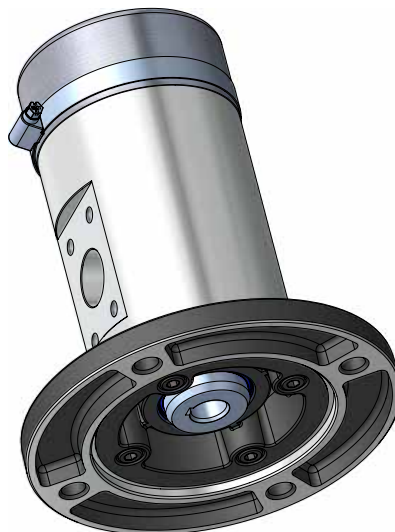

Погружаемый винтовой насос

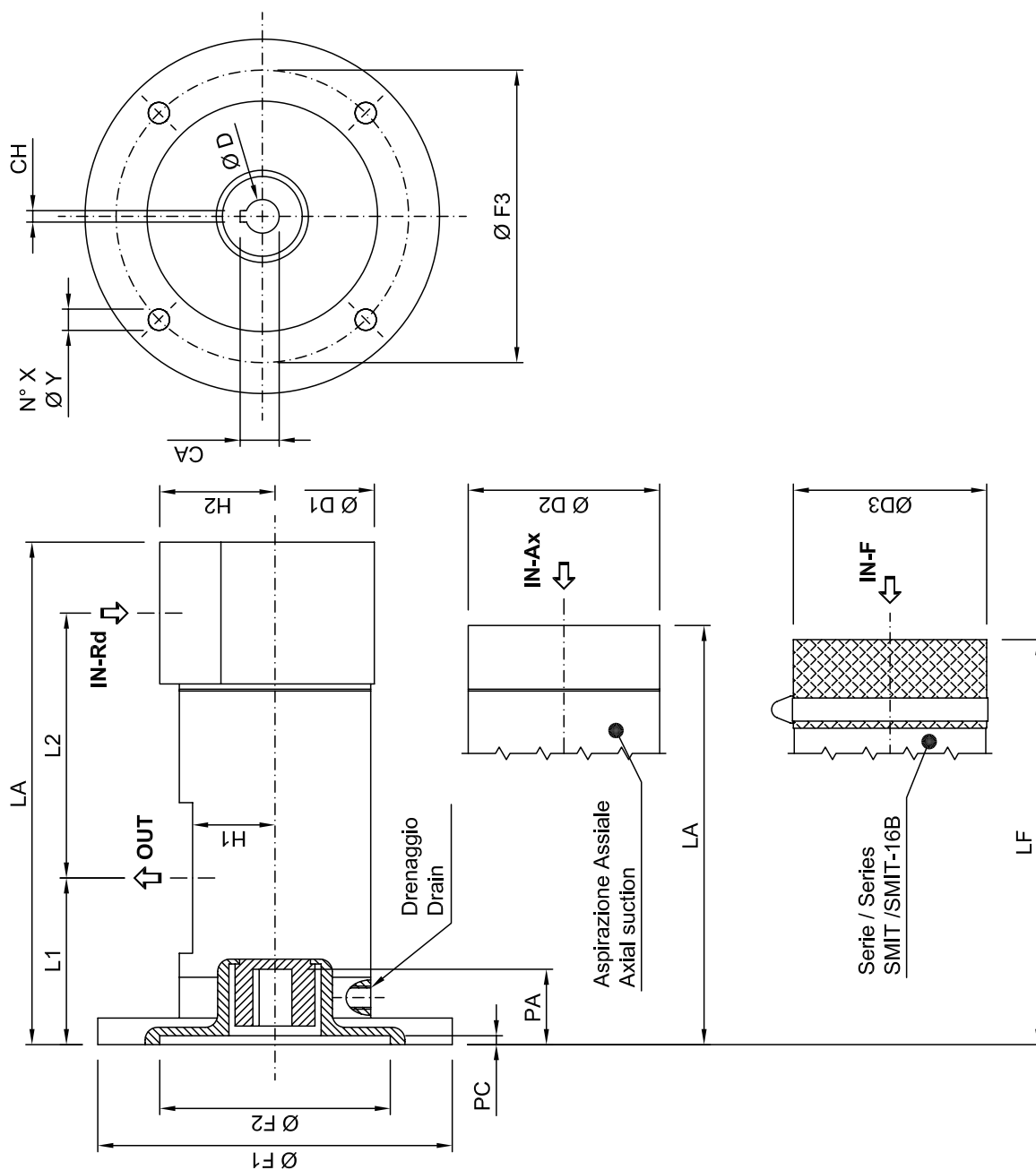

# Насос SMT16B AC - Размерные чертежи

Серия SMT16B AC

Погружаемый винтовой насос

Серия SMT16B AC

Двухвинтовой насос

Тип	Фланец			Вал			Всасывание			Опорожнение			Насос					Насос		
	ØF2	ØY	ØF3	ØF1	ØD	CA	CH	IN-Rd	IN-AX	H2	OUT	H1	PA	ØD2	L1	L2	LA	кг	ØD3	LF
GR20 SMT16B AC11 B5 8-12-15-20	95,0	9,0	115,0	140,0	11,0	12,8	4,2	1/2" BSPP	1/2" BSPP	26,0	1/2" BSPP	25,0	25,0	59,0	57,0	78,5	138,0	1,5	60,0	137,0
GR20 SMT16B AC14 B5 8-12-15-20	110,0	9,5	130,0	160,0	14,0	16,1	5,2	1/2" BSPP	1/2" BSPP	26,0	1/2" BSPP	25,0	33,5	59,0	56,0	78,5	137,0	1,5	60,0	136,0
GR20 SMT16B AC19 B5 8-12-15-20	130,0	11,0	165,0	200,0	19,0	21,7	6,5	1/2" BSPP	1/2" BSPP	26,0	1/2" BSPP	25,0	42,0	59,0	75,0	78,5	156,0	1,5	60,0	155,0
GR25 SMT16B AC14 B5 25-30	110,0	9,5	130,0	160,0	14,0	16,2	5,2	3/4" BSPP	3/4" BSPP	27,0	1/2" BSPP	27,5	32,5	65,0	73,5	87,0	179,0	2,7	66,0	159,5
GR25 SMT16B AC19 B5 25-30	130,0	10,5	165,0	200,0	19,0	21,9	6,5	3/4" BSPP	3/4" BSPP	27,0	1/2" BSPP	27,5	42,5	65,0	76,5	87,0	182,0	2,7	66,0	162,5
GR32 SMT16B AC19 B5 35-45-55-75	130,0	12,0	165,0	200,0	19,0	21,9	6,5	1" 1/4 SAE -3000	1" 1/4 BSPP	55,0	1" SAE -3000	41,0	43,7	94,0	84,7	123,0	194,7	4,4	95,0	185,7
GR32 SMT16B AC24 B5 35-45-55-75	130,0	12,0	165,0	200,0	24,0	27,3	8,5	1" 1/4 SAE -3000	1" 1/4 BSPP	55,0	1" SAE -3000	41,0	52,7	94,0	84,7	123,0	194,7	4,4	95,0	185,7
GR40 SMT16B AC19 B5 100-125-150	130,0	12,0	165,0	200,0	19,0	22,0	6,5	1" 1/2 SAE -3000	1" 1/2 BSPP	65,0	1" 1/4 SAE -3000	46,5	42,5	108,0	94,0	149,5	236,5	7	109,0	228,5
GR40 SMT16B AC24 B5 100-125-150	130,0	12,0	165,0	200,0	24,0	27,5	8,5	1" 1/2 SAE -3000	1" 1/2 BSPP	65,0	1" 1/4 SAE -3000	46,5	52,5	108,0	94,0	149,5	236,5	7	109,0	228,5
GR40 SMT16B AC28 B5 100-125-150	180,0	14,0	215,0	250,0	28,0	31,5	8,5	1" 1/2 SAE -3000	1" 1/2 BSPP	65,0	1" 1/4 SAE -3000	46,5	64,0	108,0	104,5	149,5	247,0	7	109,0	239,0
GR45 SMT16B AC28 B5 180-210	180,0	14,0	215,0	250,0	28,0	31,5	8,5	2" SAE -3000	2" BSPP	85,0	1" 1/2 SAE -3000	51,5	63,5	122,5	106,4	190,1	289,5	7	123,5	271,5
GR45 SMT16B AC38 B5 180-210	230,0	15,0	265,0	300,0	38,0	42,0	10,5	2" SAE -3000	2" BSPP	85,0	1" 1/2 SAE -3000	51,5	81,0	122,5	119,9	190,1	303,0	7	123,5	285,0
GR55 SMT16B AC28 B5 250-300-330-380	180,0	14,0	215,0	250,0	28,0	31,5	8,5	2" 1/2 SAE -3000	2" 1/2 BSPP	95,0	2" SAE -3000	55,0	62,5	142,5	108,5	202,5	299,0	15,5	143,5	309,0
GR55 SMT16B AC38 B5 250-300-330-380	230,0	15,0	265,0	300,0	38,0	42,0	10,5	2" 1/2 SAE -3000	2" 1/2 BSPP	95,0	2" SAE -3000	55,0	82,5	142,5	128,5	202,5	319,0	15,5	143,5	329,0
GR60 SMT16B AC28 B5 440-500	180,0	14,0	215,0	250,0	28,0	31,5	8,5	3" SAE -3000	3" BSPP	105,0	2" 1/2 SAE -3000	63,0	65,0	155,0	108,5	228,5	317,5	25	154,0	324,5
GR60 SMT16B AC38 B5 440-500	230,0	14,5	265,0	300,0	38,0	41,8	10,5	3" SAE -3000	3" BSPP	105,0	2" 1/2 SAE -3000	63,0	83,0	155,0	128,5	228,5	337,5	25	154,0	344,5
GR70 SMT16B AC28 B5 600-660-800	180,0	14,0	215,0	250,0	28,0	31,5	8,5	3" 1/2 SAE -3000	3" 1/2 BSPP	110,0	3" SAE -3000	73,0	63,1	180,0	118,3	279,0	389,3	30	179,0	403,3
GR70 SMT AC38 B5 600-660-800	230,0	14,5	265,0	300,0	38,0	41,8	10,5	3" 1/2 SAE -3000	3" 1/2 BSPP	110,0	3" SAE -3000	73,0	87,3	180,0	139,5	279,0	410,5	30	179,0	424,5

Все данные, приведенные в каталоге, могут быть изменены без предупреждения.



## Конфигурация всасывающего и сливного отверстия

Конфигурация всасывающего и сливного отверстия приведена в таблице (ориентация относится к напорному отверстию).

### Стандартная конфигурация

Стандартная конфигурация: T1 – D2

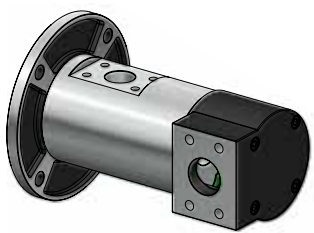
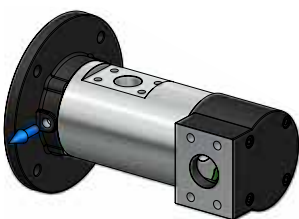
Стандартная конфигурация для насосов с КЛАПАНОМ RP: T4 – D2

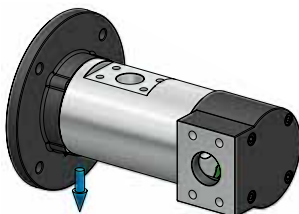
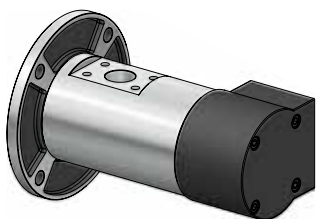
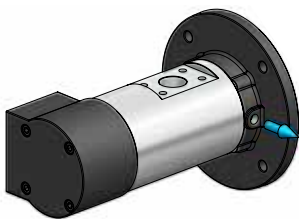
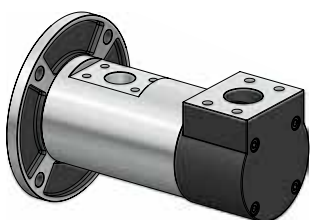
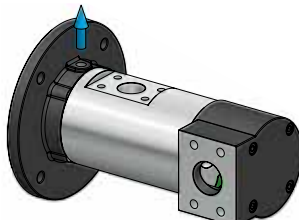
ШИФР КОНФИГУРАЦИИ ВСАСЫВАЮЩЕГО ОТВЕРСТИЯ	ШИФРЫ КОНФИГУРАЦИИ СЛИВНОГО ОТВЕРСТИЯ
<p><b>T1</b></p> 	<p><b>D1</b></p> 
<p><b>T2</b></p> 	<p><b>D2</b></p> 
<p><b>T3</b></p> 	<p><b>D3</b></p> 
<p><b>T4</b></p> 	<p><b>D4</b></p> 

Settima рекомендует в случае запроса насоса с клапаном RP (внешний регулируемый клапан) необходимо очень аккуратно выбирать конфигурацию всасывающего и сливного отверстия. После того, как внешний клапан будет собран в насосе, невозможно никаким образом изменить конфигурации.



## Выбор двигателя насоса

Проверьте следующую таблицу для выбора правильного двигателя.

Размер	Форма двигателя	56 AC9	63 AC11	71 AC14	80 AC19	90 AC24	100 AC28	112 AC28	132 AC38
GR 20	B14	✓	✓	✓	✓				
	B5		✓	✓	✓				
GR 25	B14			✓	✓				
	B5			✓	✓				
GR 32	B14				✓	✓			
	B5				✓	✓			
GR40	B14				✓	✓	✓	✓	
	B5				✓	✓	✓	✓	
GR45	B5				✓	✓	✓	✓	✓
GR55	B5						✓	✓	✓
GR60	B5						✓	✓	✓
GR70	B5						✓	✓	✓

Все данные, приведенные в каталоге, могут быть изменены без предупреждения.

GR80, GR90, GR110 не поставляются с полым валом.

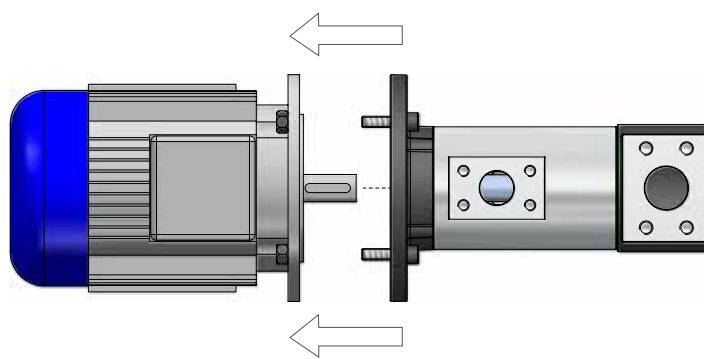
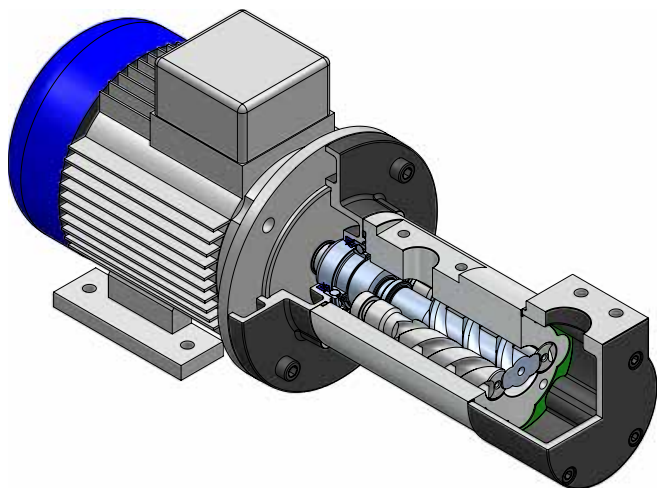

Двигатель стандарта IEC

# Таблица шифров изделий для заказа

Тип насоса	Модель насоса	Номинальный поток	Олажковый индикатор высокой вязкости	Тип вала	Фланец полого вала	Корпус насоса**	Уплотнения полимерные (вал, уплотнительное кольцо)	Обработка винта	Тип уплотнения	Шифр конфигурации всасывающего отверстия	Шифр конфигурации сливного отверстия (только полый вал)	Клапан сброса внутреннего избыточного давления	Всасывающий фланец	Вращение	Тип подшипника
GR20		8, 12, 15, 20													
GR25		25, 30													
GR32		35, 45, 55, 75													
GR40		100, 125, 150													
GR45		180, 210													
GR55	SMT16B сухой	250, 300, 330, 380			B5 B14 (только полый вал)										
GR60	SMIT16B погружае- мый	440, 500													
GR70		600, 660, 800													
GR80		1,000, 1,200													
GR90S		1,220, 1,500, 1,700, 2,000, 2,200													
GR110		2,300, 2,500, 2,800, 3,200													

\* Для запроса правильного полого вала согласно модели насоса см. главу "Выбор двигателя насоса".

\*\*Свяжитесь с Settima по вопросу наличия различных материалов и обработок.

(1)Эта опция может снизить производительность насоса.

\*\*\*Опции HA и TM не предоставляются для исполнения AC (полый вал).

\*\*\*\*Клапан RP не предоставляется для опциями AX и AL.

# Клапан сброса внутреннего избыточного давления

## внутренний регулируемый клапан

доступны для типов GR20, GR25, GR32, GR40, GR45, GR55, GR60, GR70

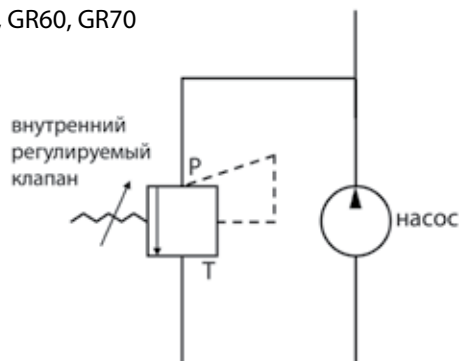

## внешний регулируемый клапан

доступны для типов GR80, GR90S, GR110

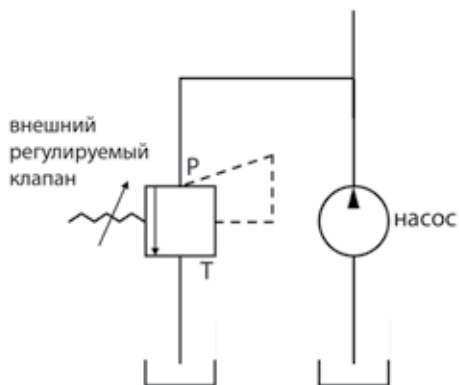

## Таблица шифров изделий для заказа

### Перечень примеров применения

Применения с жидкостями под низким давлением <sup>(1)</sup>	Высоковязкая конфигурация	Материал корпуса	Материал винта	Уплотнения	Тип подшипника
Дизельное топливо, судовое дистиллятное топливо, судовое остаточное топливо, нефтяное топливо низкой вязкости	-	G	HA	TMK	*
Перекачка тяжелой топливной нефть	S	G	HD	TMK	*
Смазка высоковязкая	S	*	*	*/TM	*
Эмульсия вода/этиленгликоль (низкий % воды <sup>(1)</sup> )	-	G	HA	TMZ	CS

Все данные, приведенные в каталоге, могут быть изменены без предупреждения.

<sup>(1)</sup> Свяжитесь с Settima для применений под высоким давлением.

\*Стандартная конфигурация и материал.

### Пример шифров обычного вала:

GR60 SMT16B 440L G HD V

### Пример шифров для моделей полых валов

GR 40 SMT16B 125L AC24 B14

# Производительность при 1500 - GR 20-25

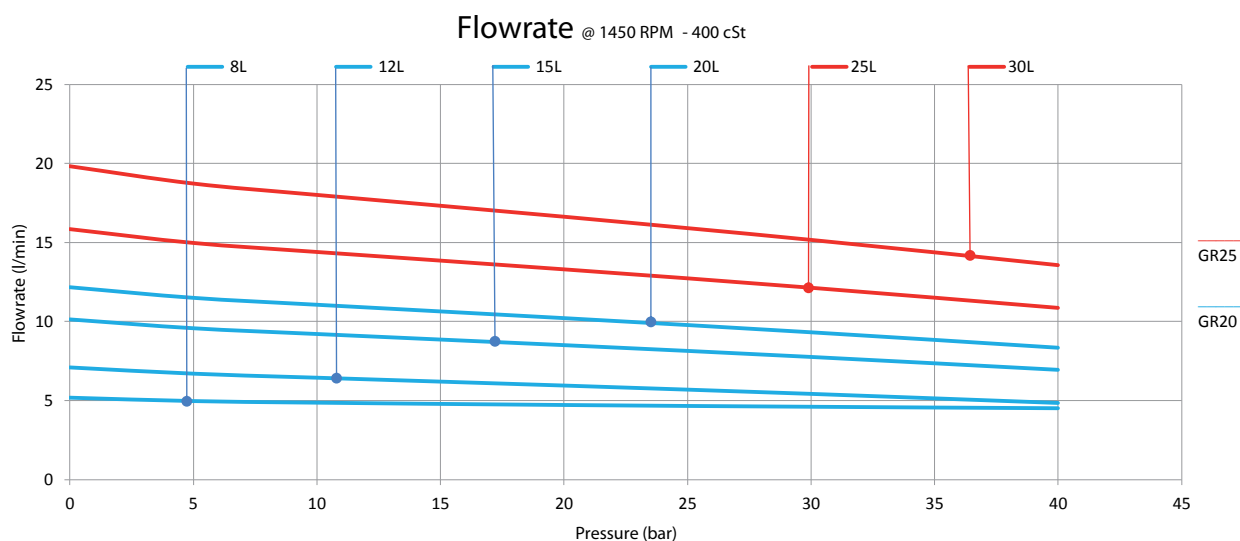
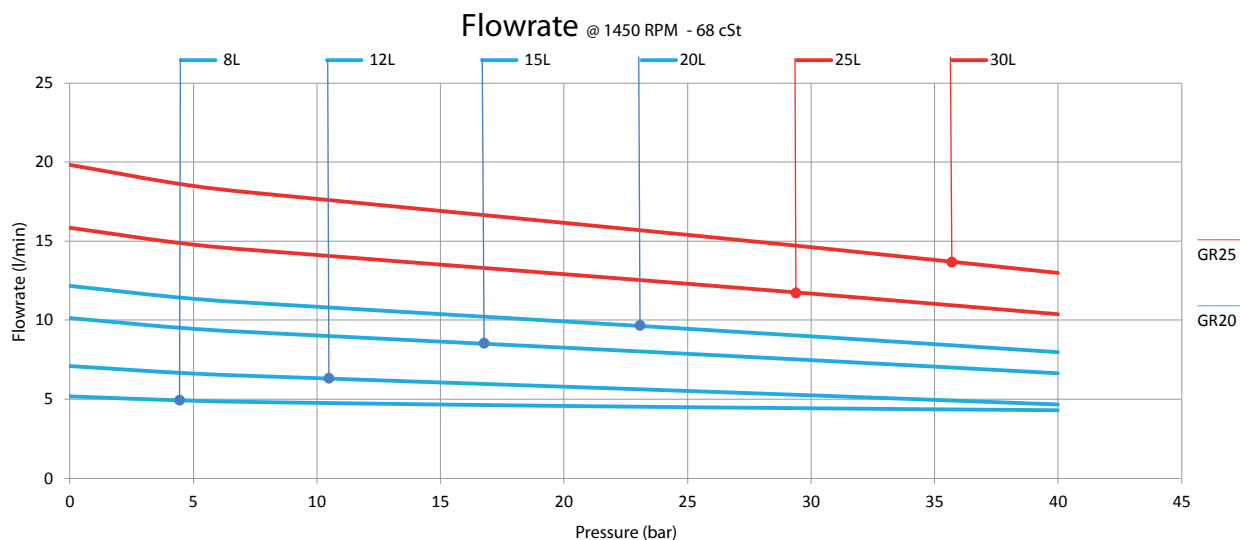
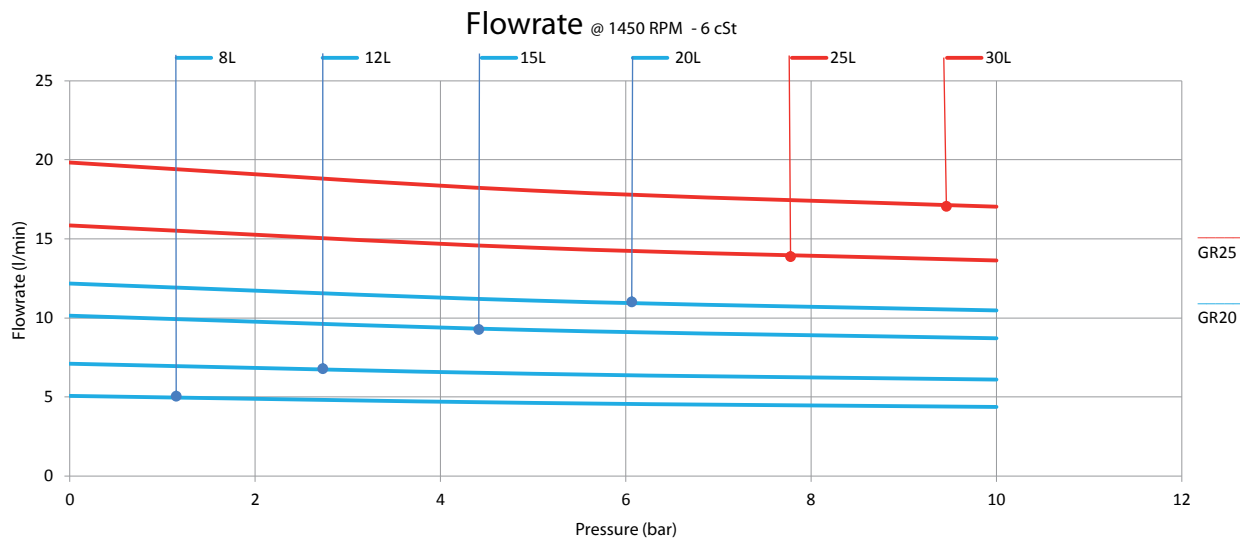



# Производительность при 1500 - GR 20-25

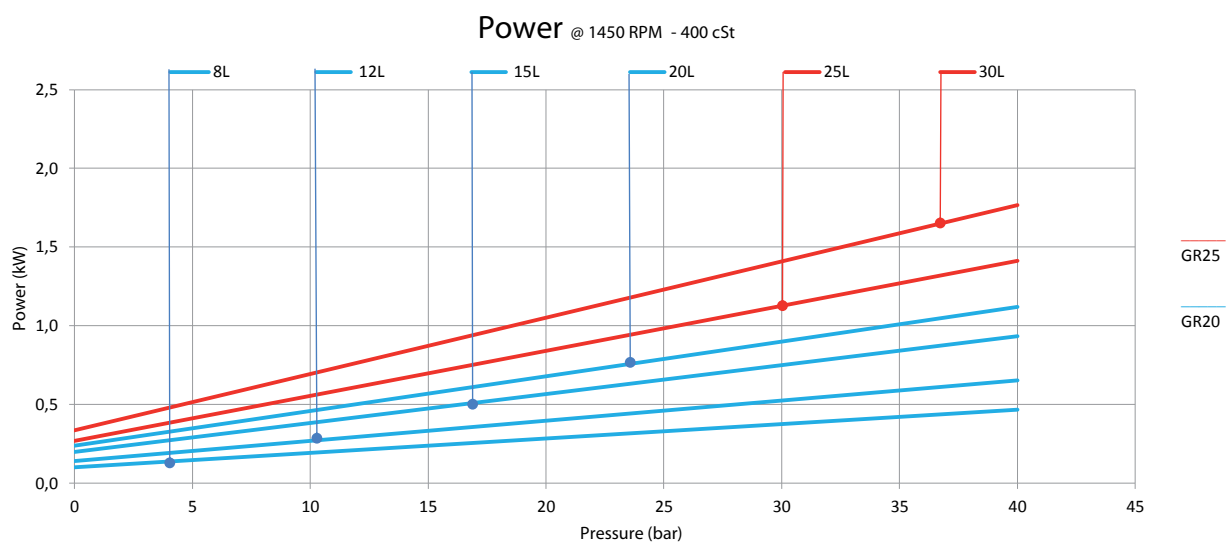
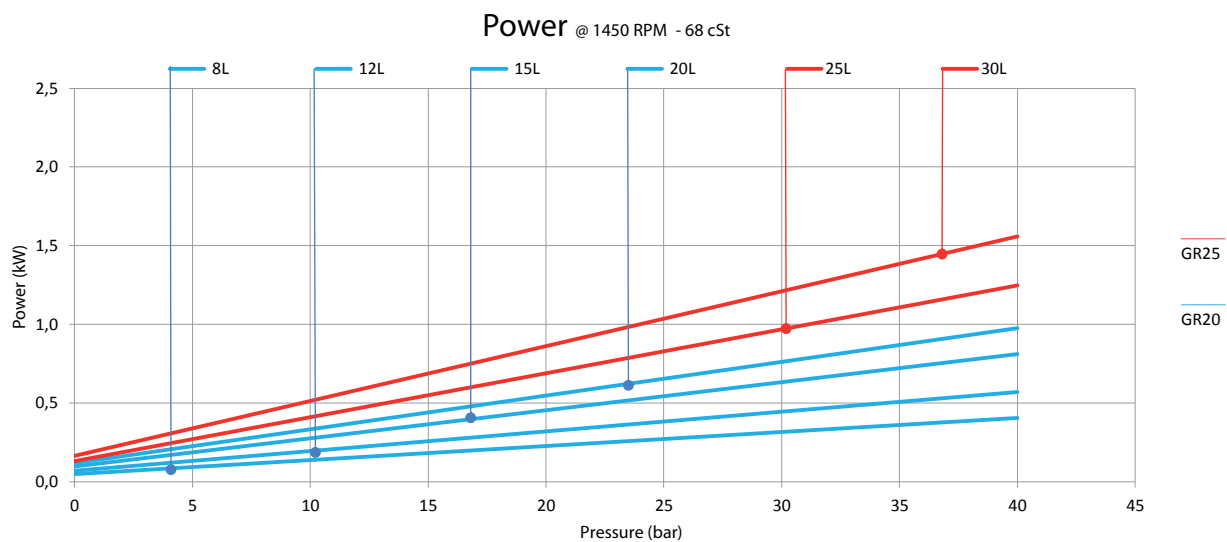
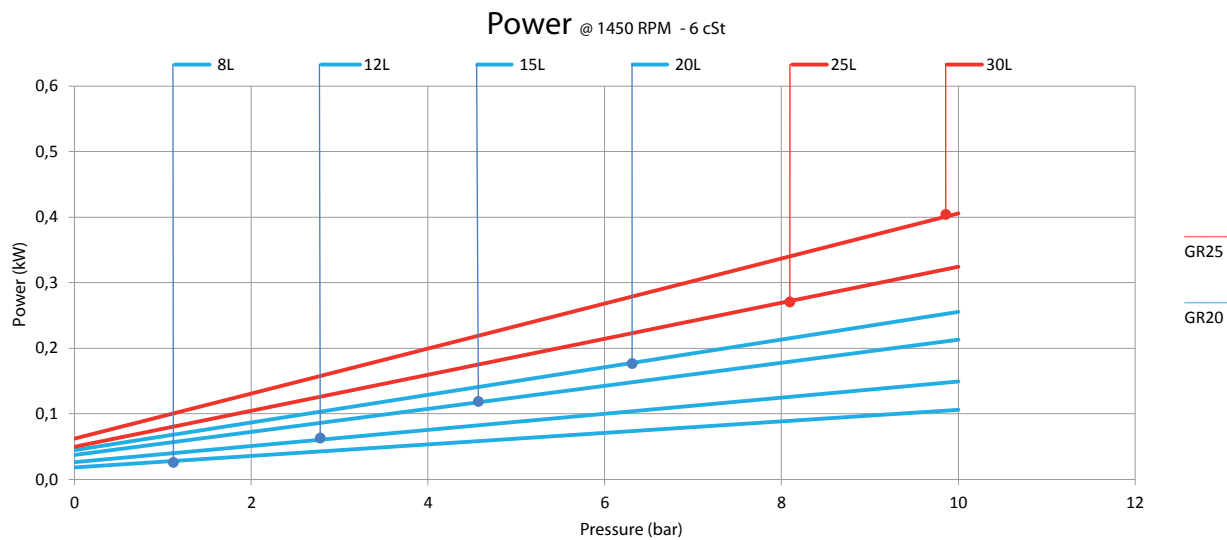

# Производительность при 3000 - GR 20-25

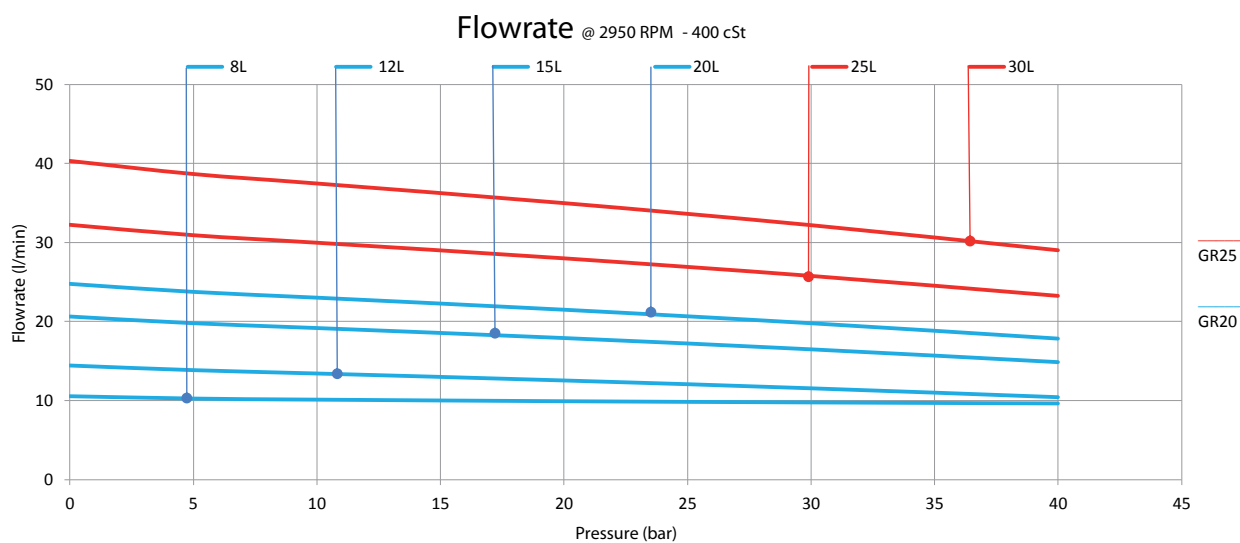
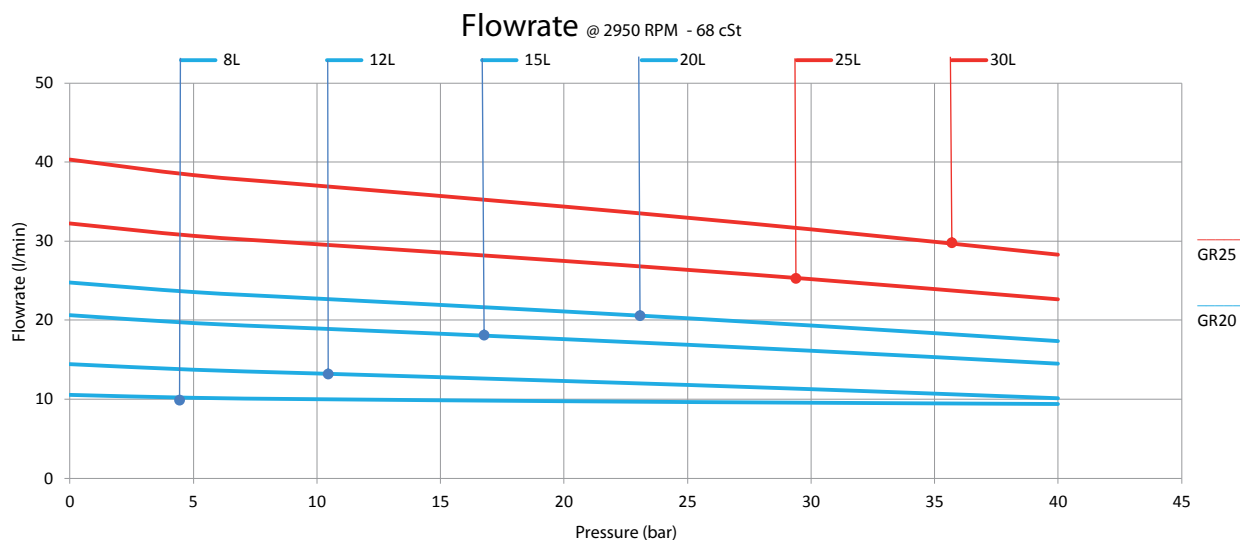
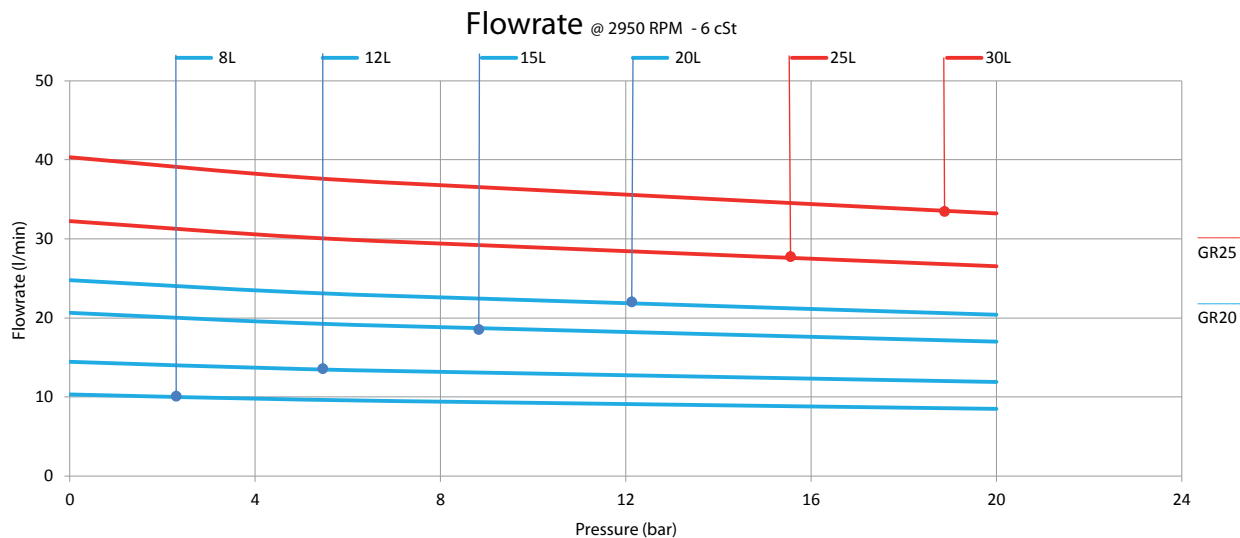

# Производительность при 3000 - GR 20-25

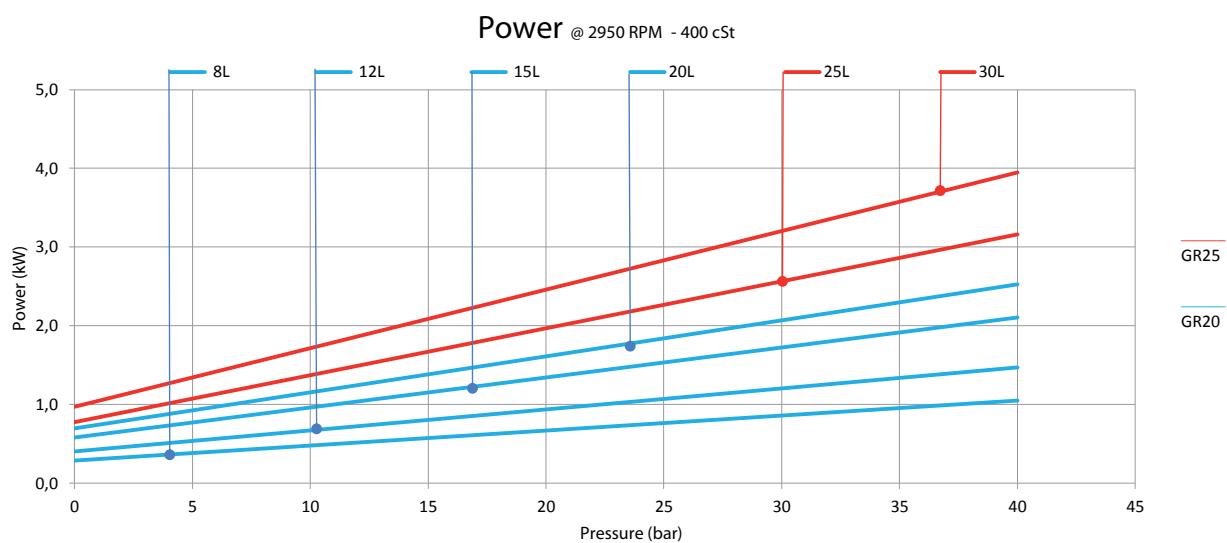
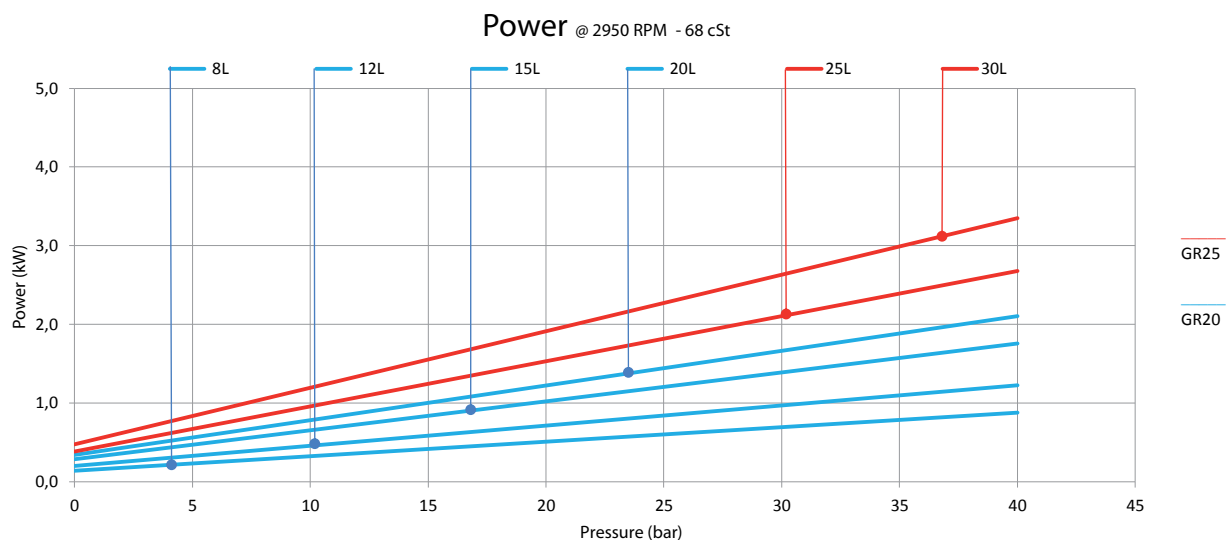
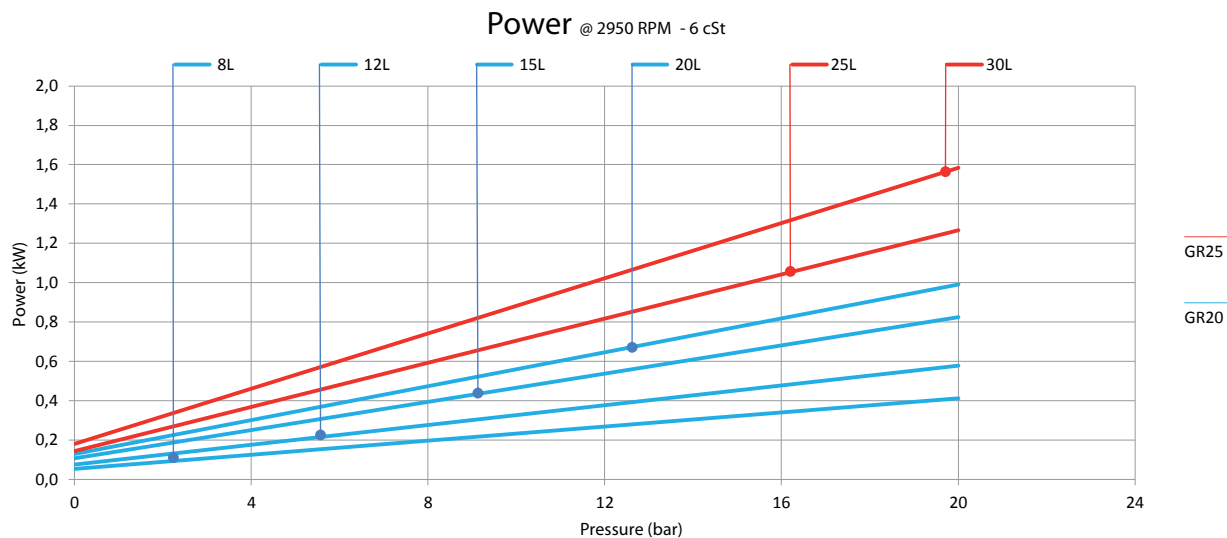

# Производительность при 1500 - GR 32-40-45

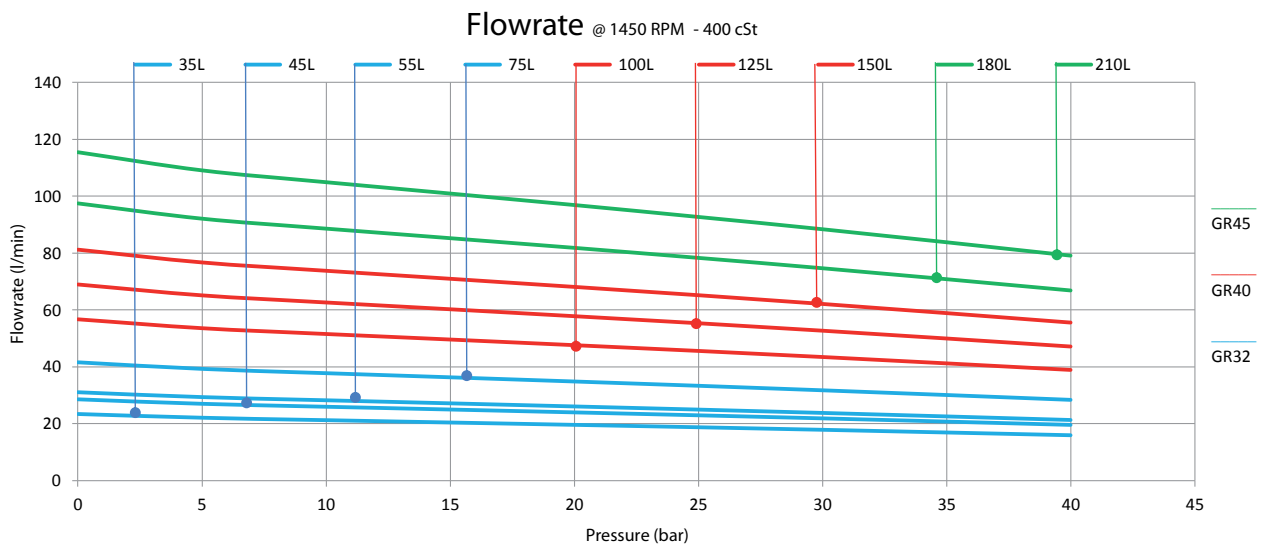
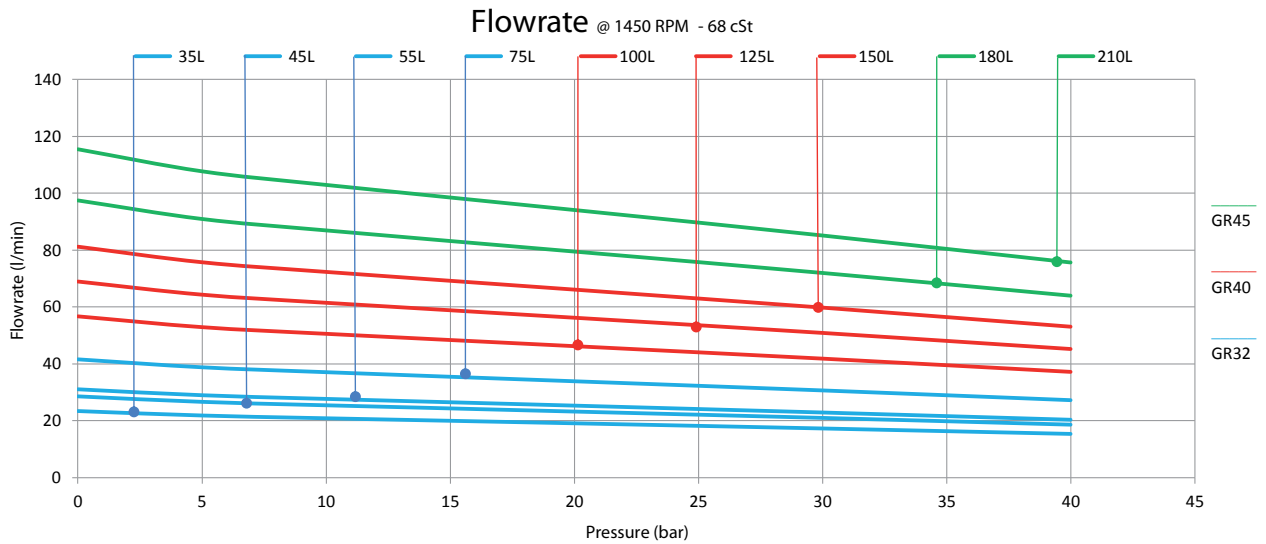
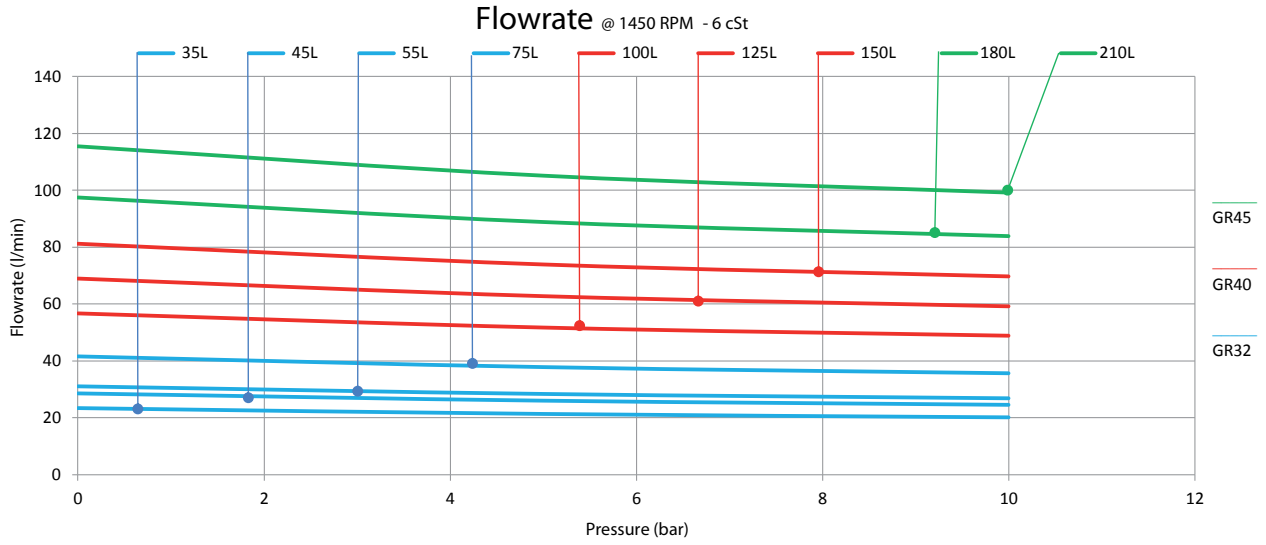

# Производительность при 1500 - GR 32-40-45

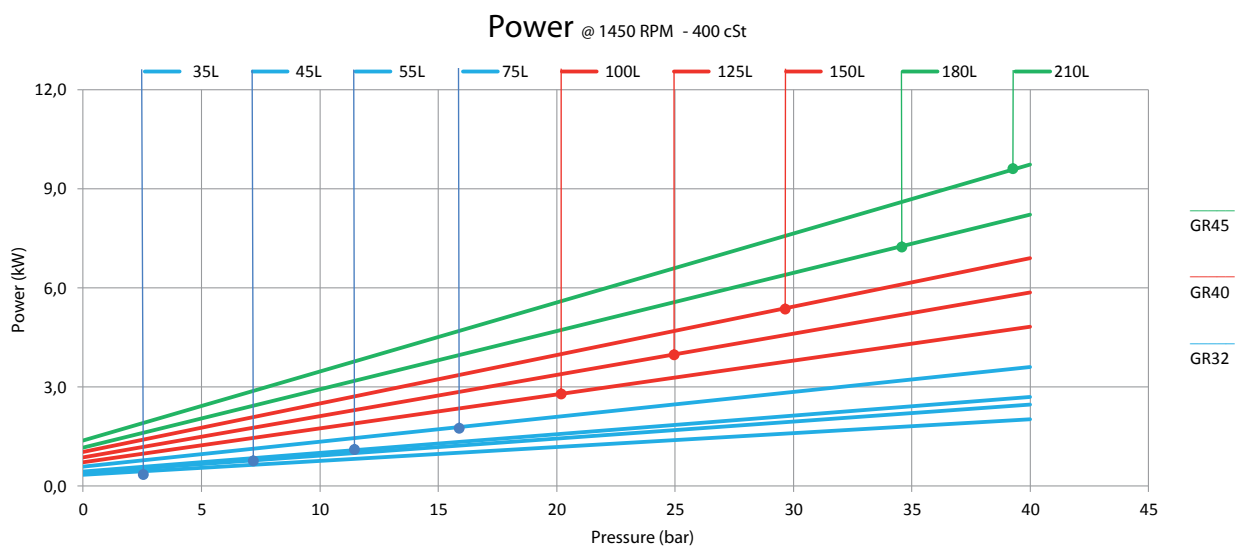
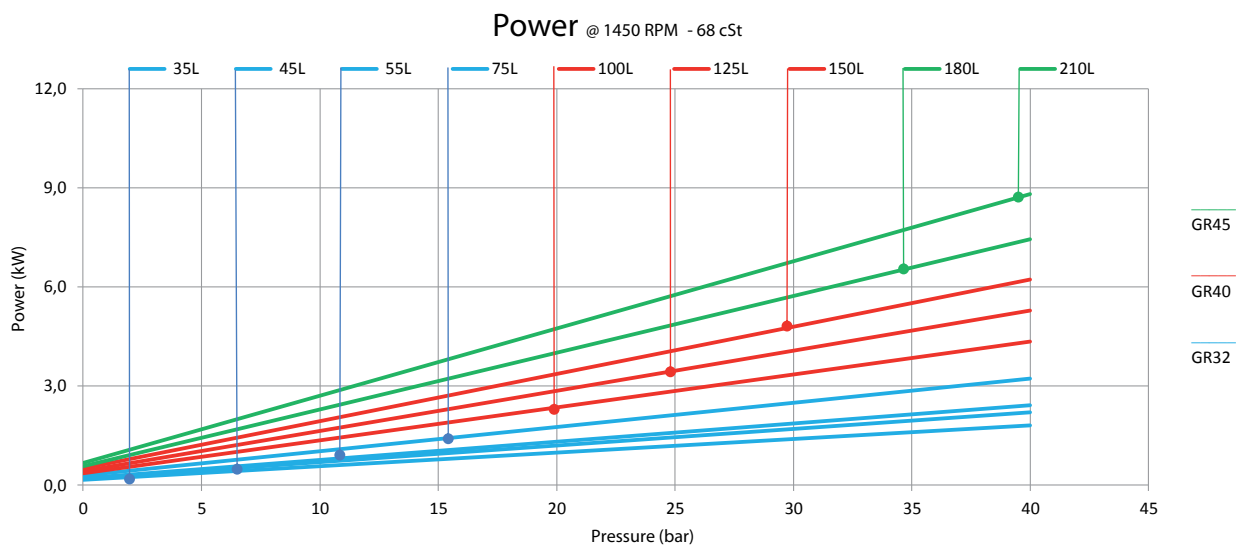
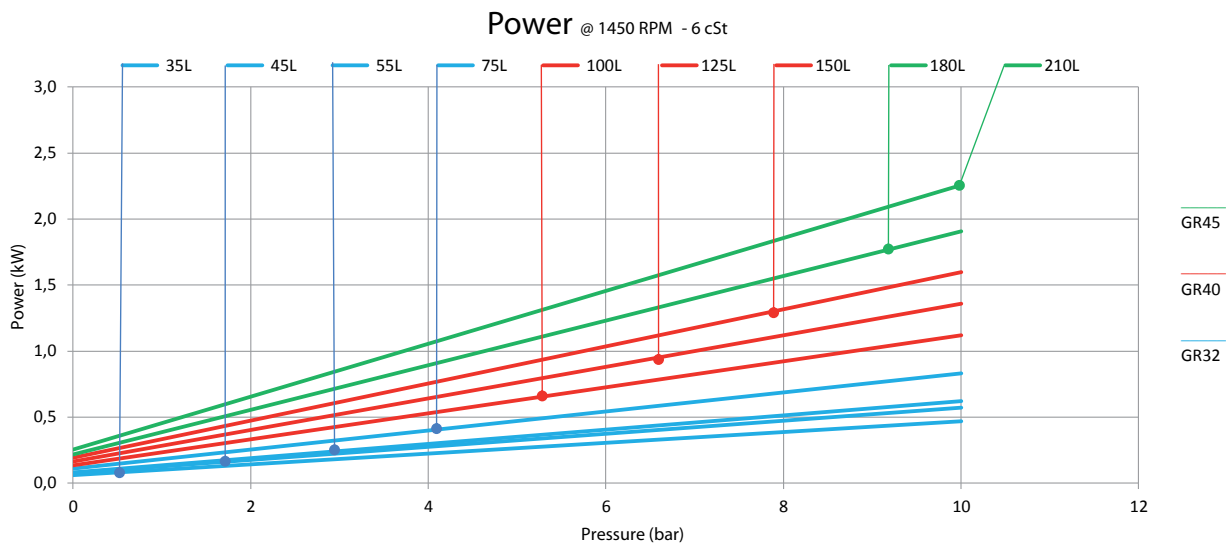

# Производительность при 3000 - GR 32-40-45

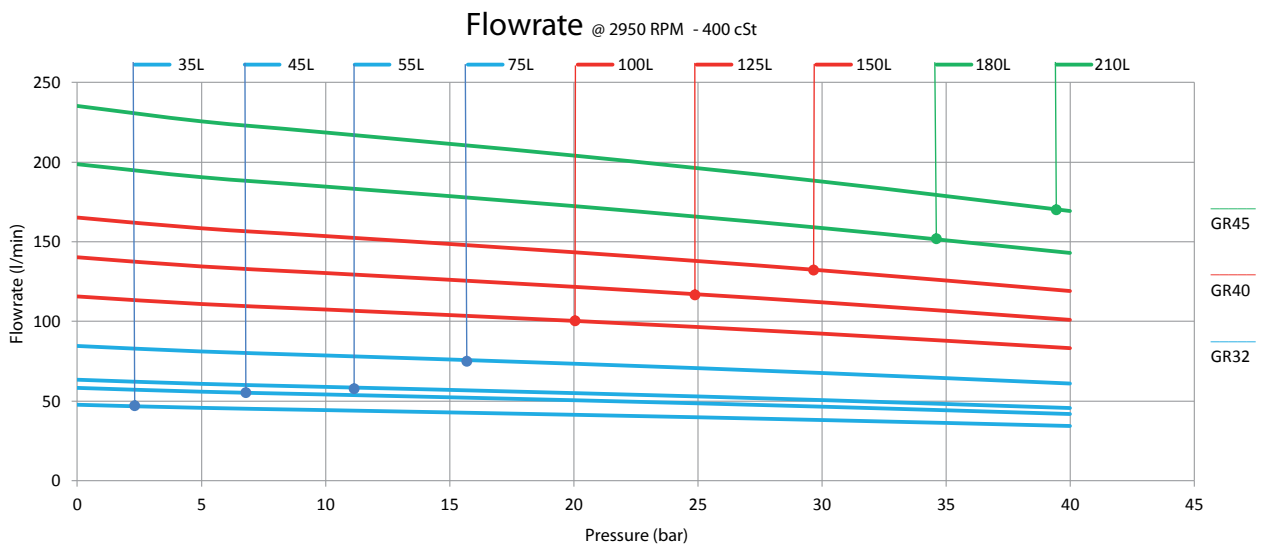
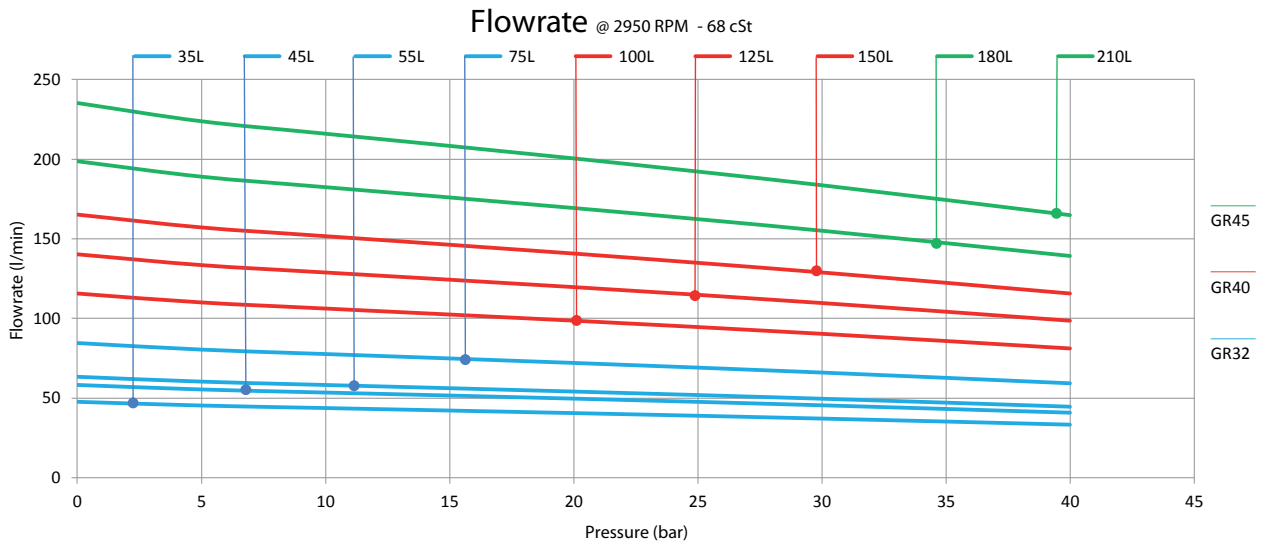
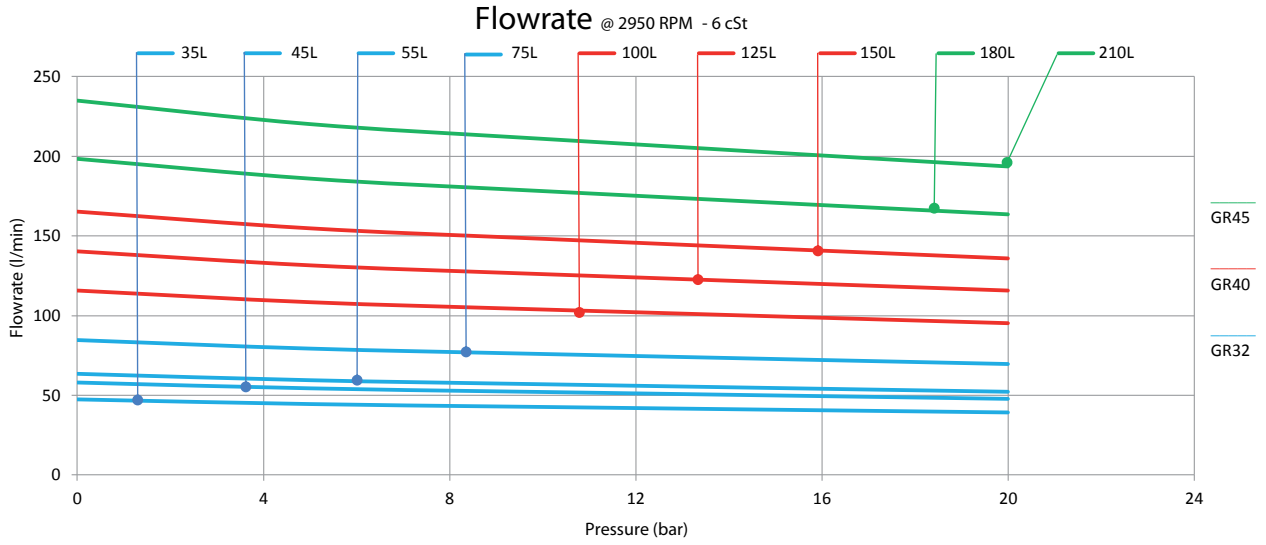

# Производительность при 3000 - GR 32-40-45

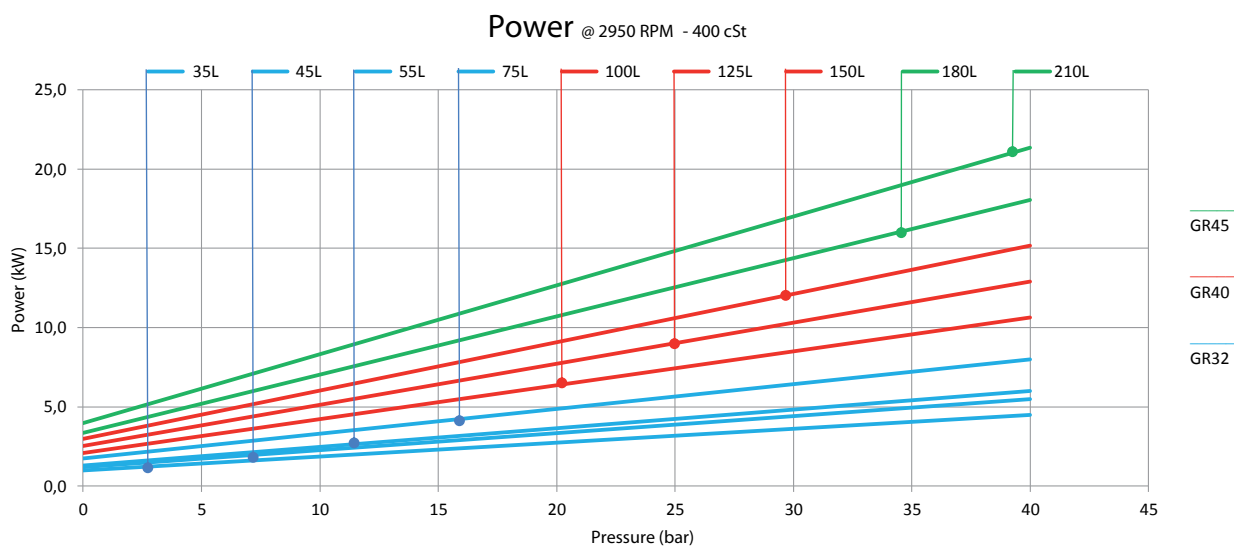
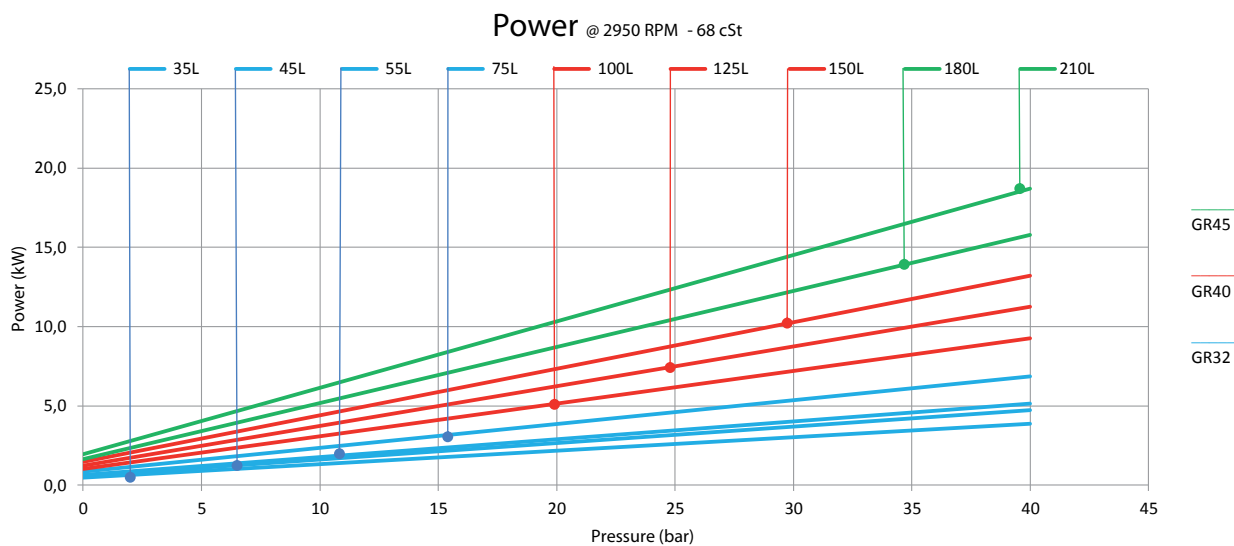
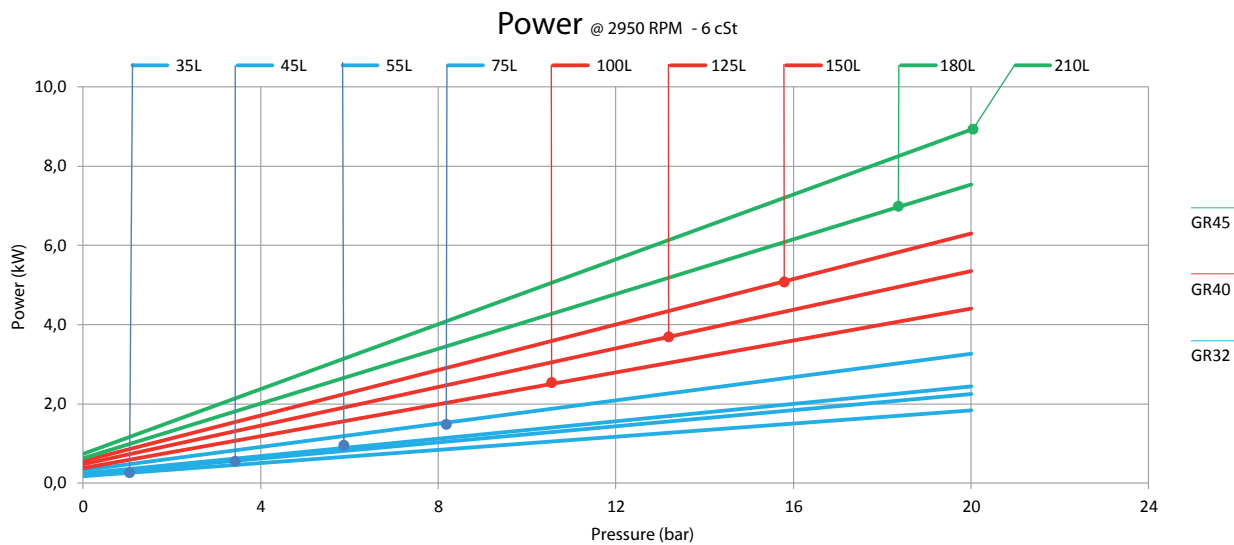

# Производительность при 1500 - GR 55-60-70

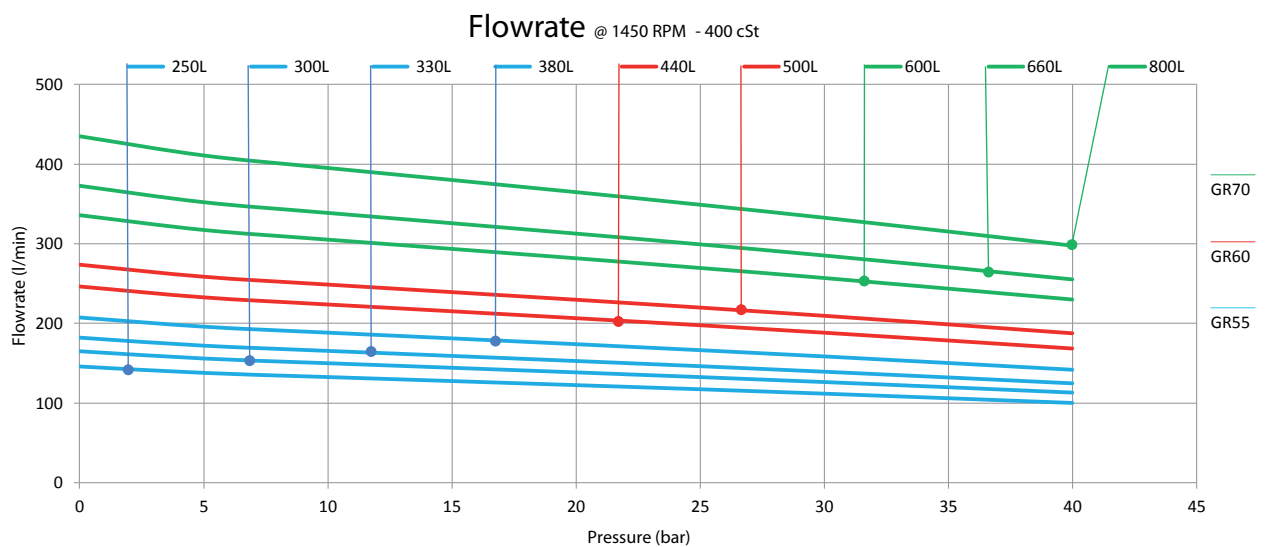
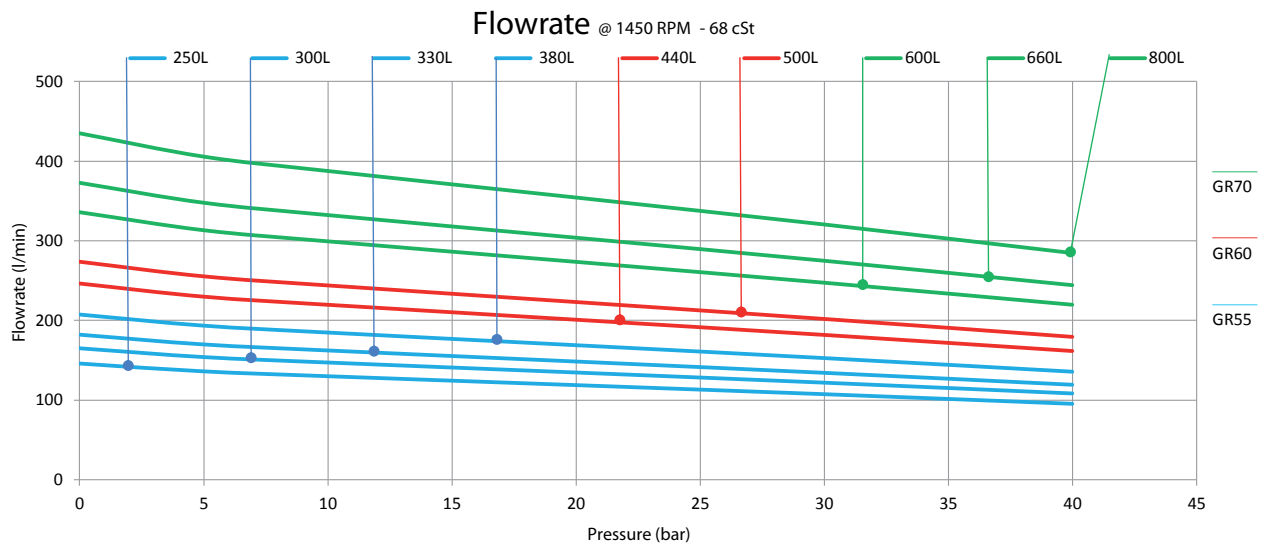
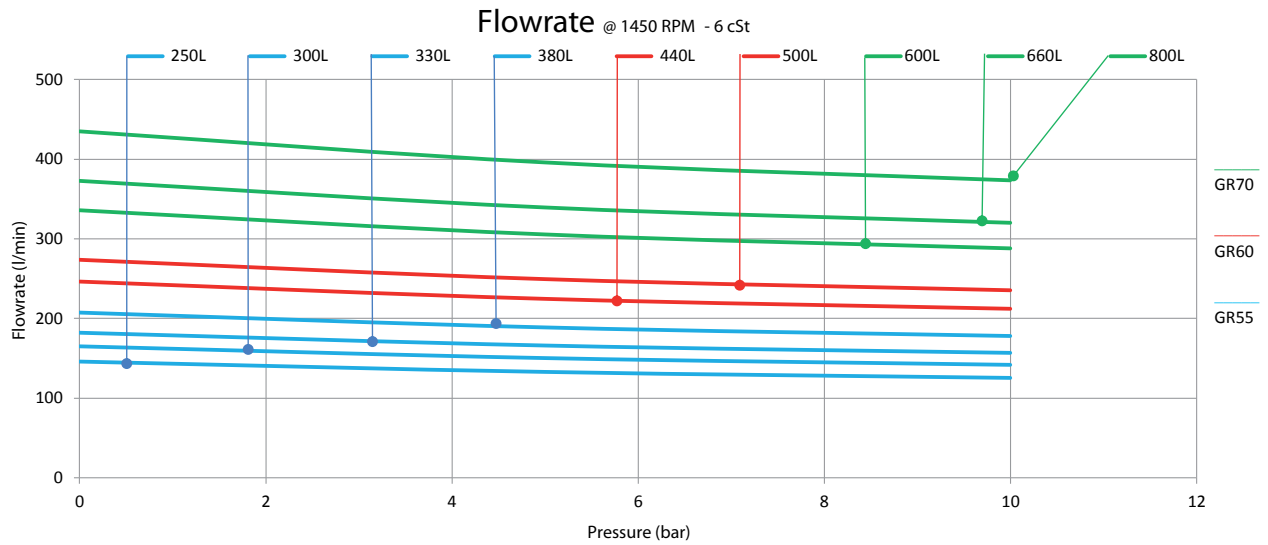



# Производительность при 1500 - GR 55-60-70

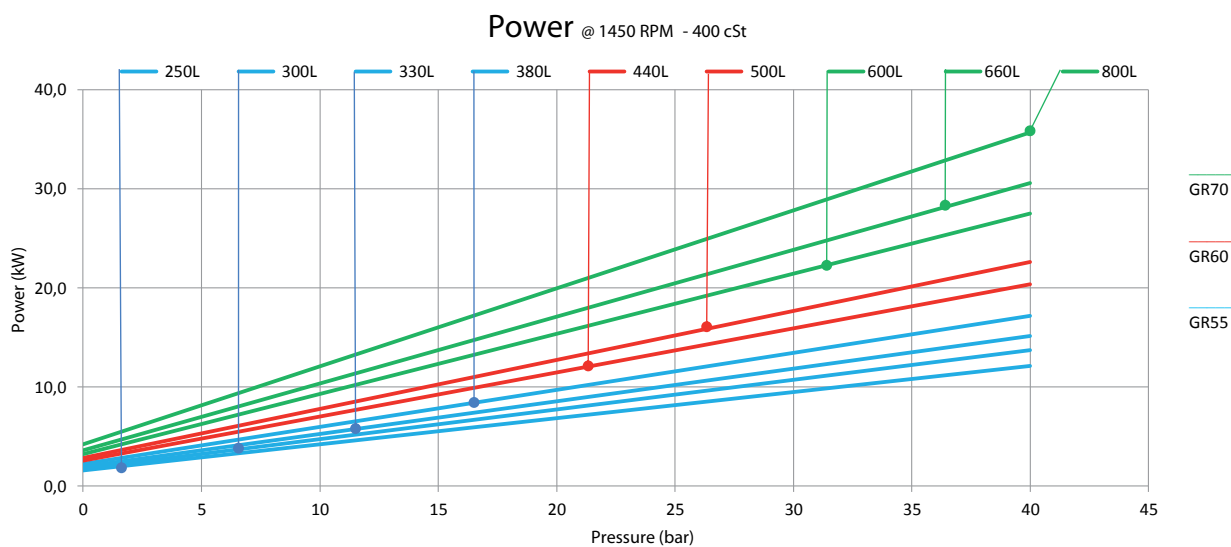
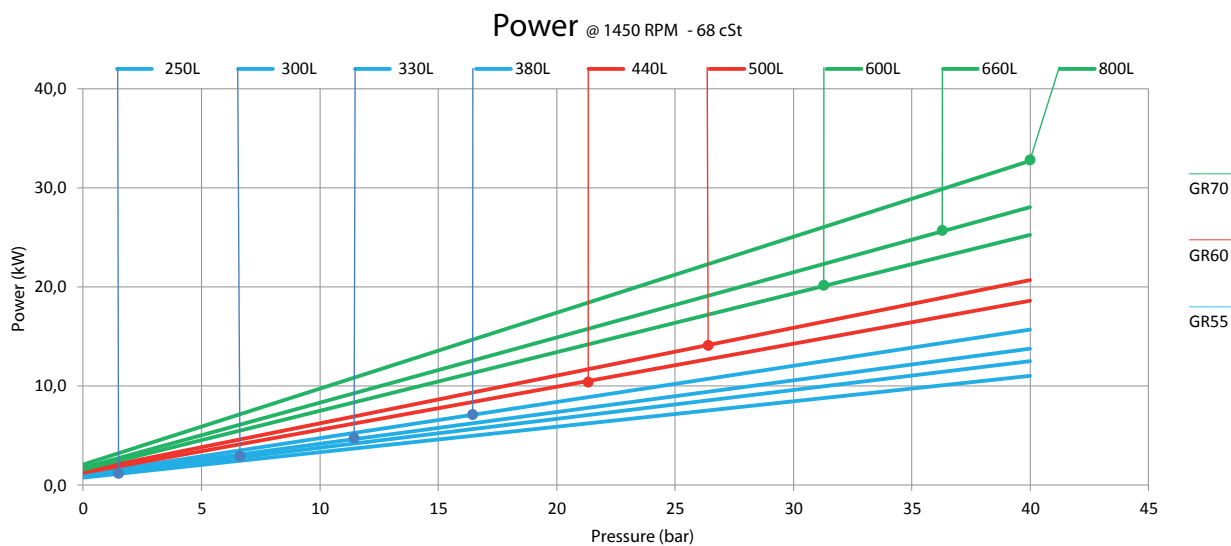
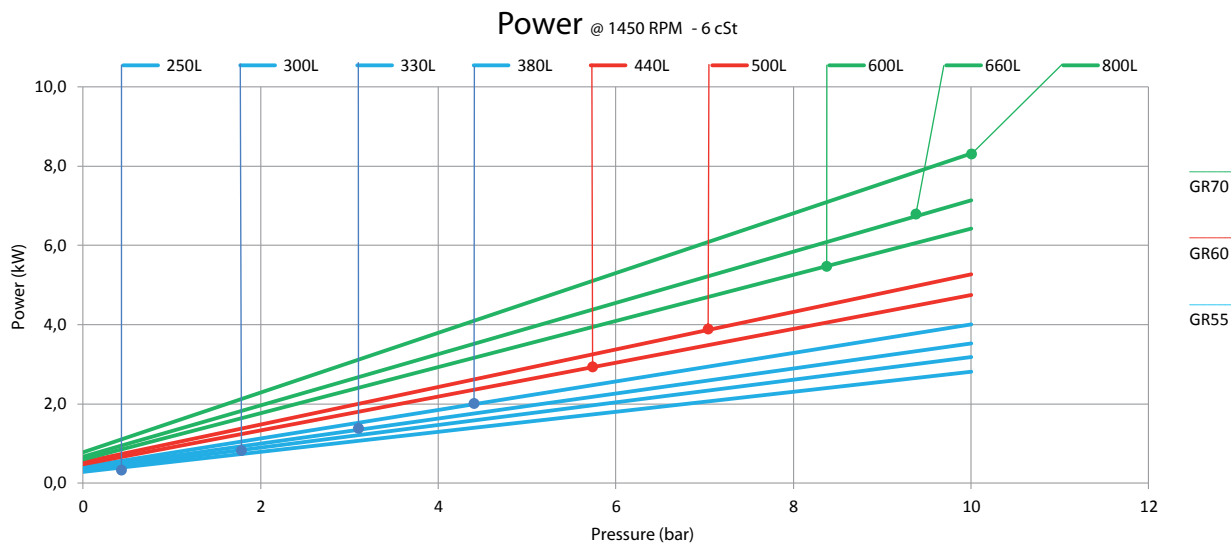

# Производительность при 3000 - GR 55-60-70

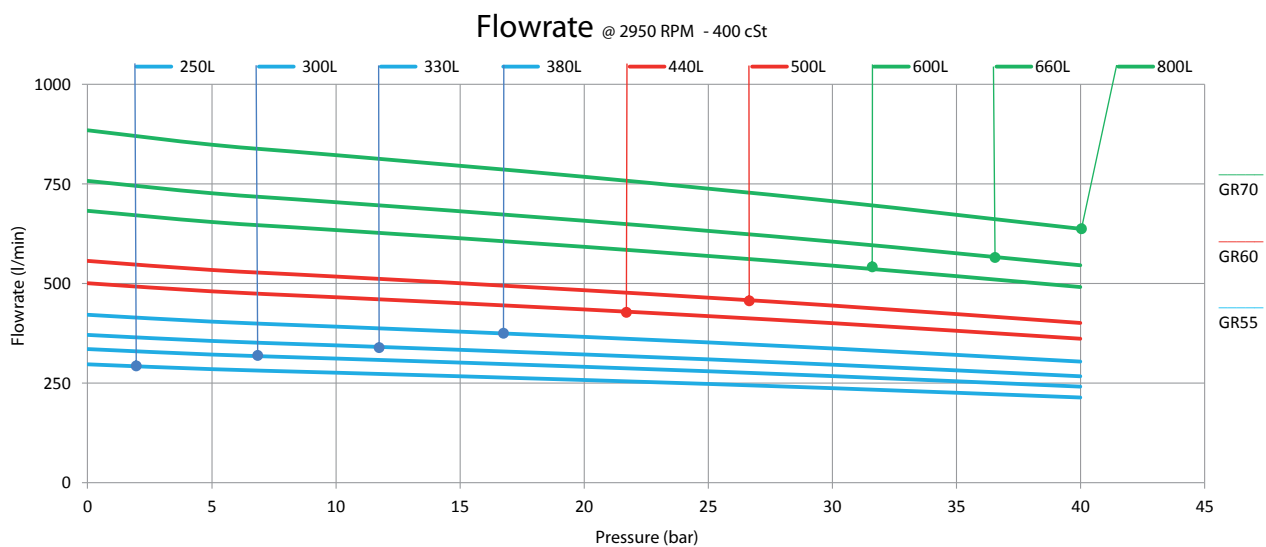
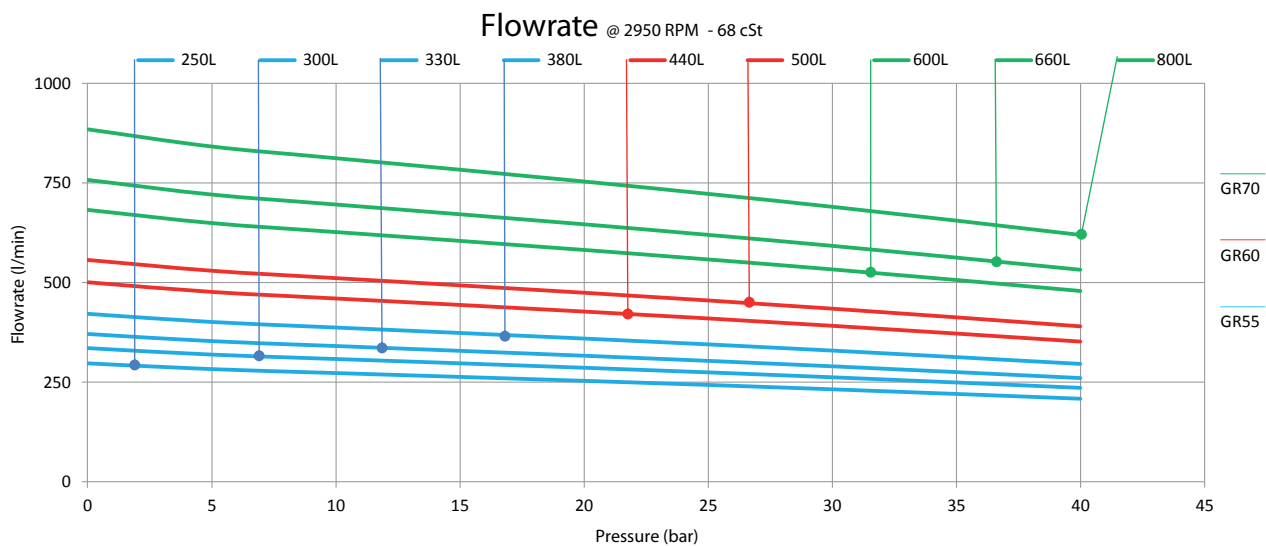
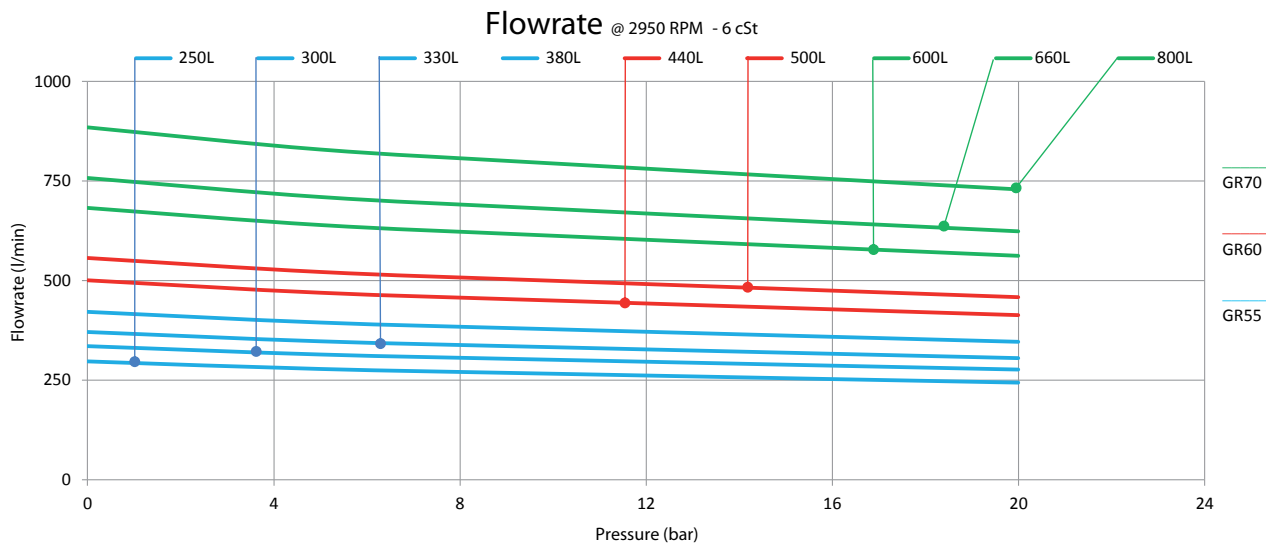

# Производительность при 3000 - GR 55-60-70

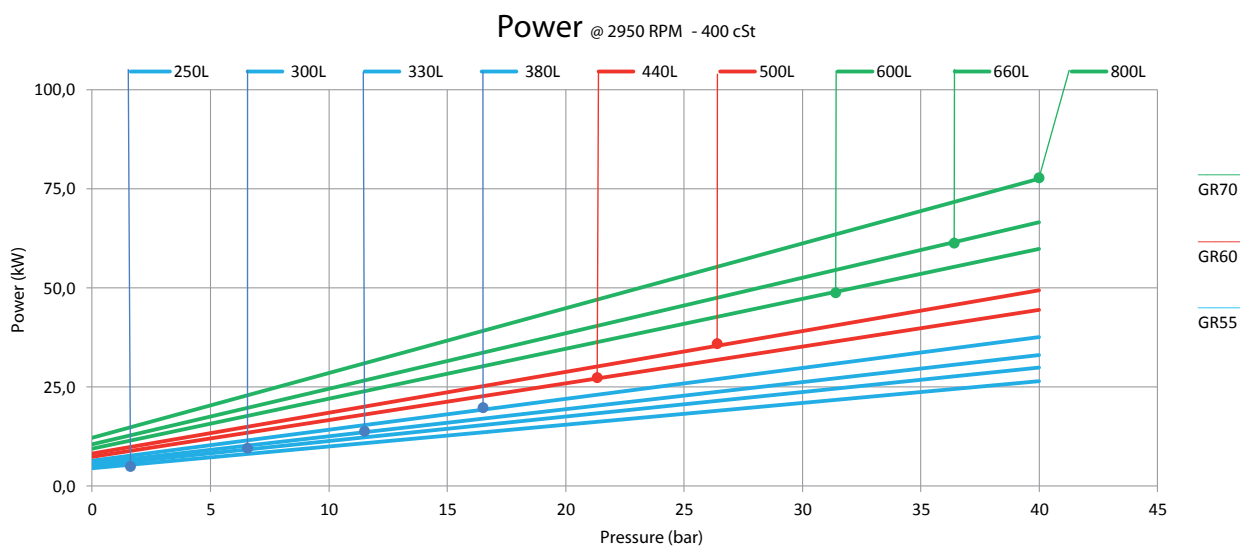
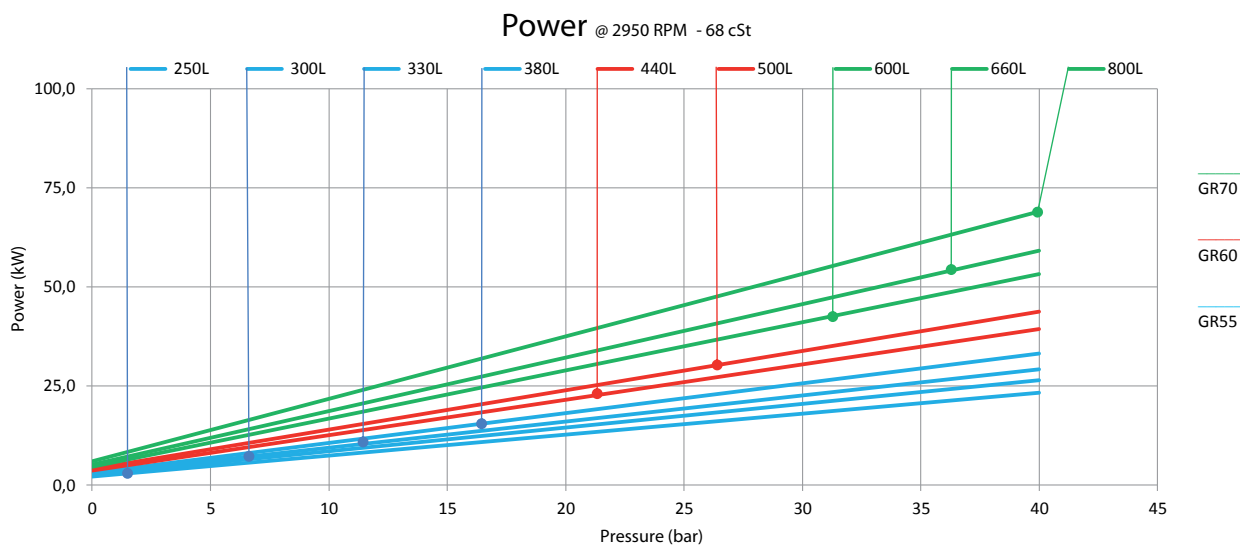
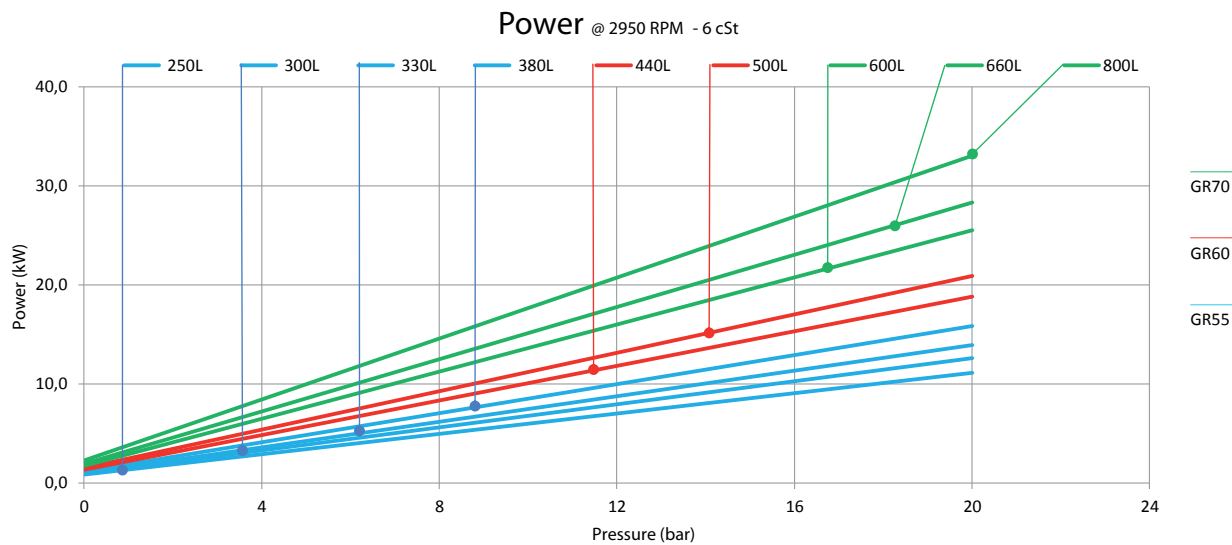

# Производительность при 1500 - GR 80-90S-110

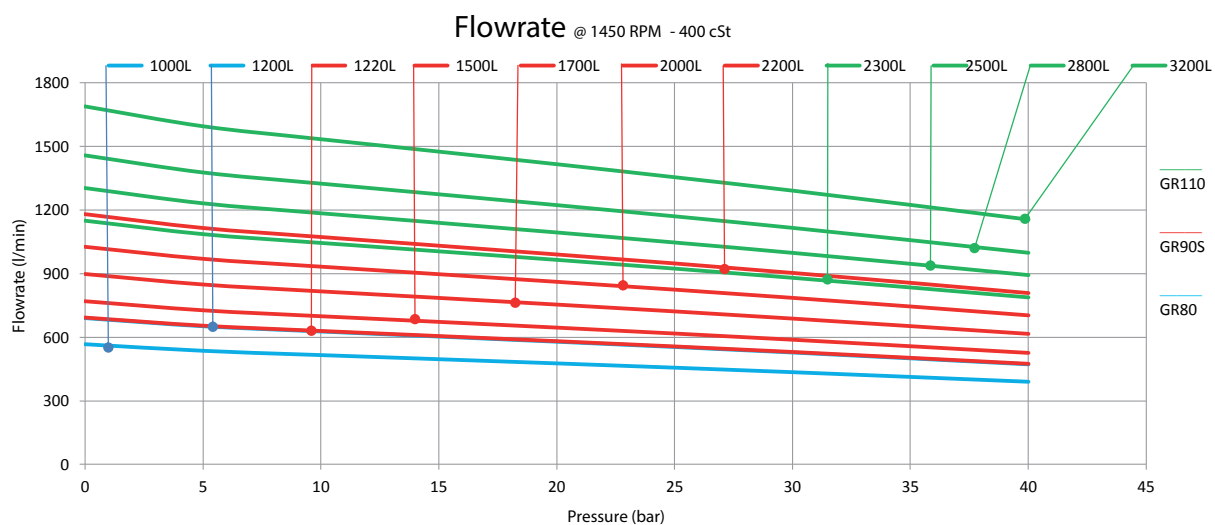
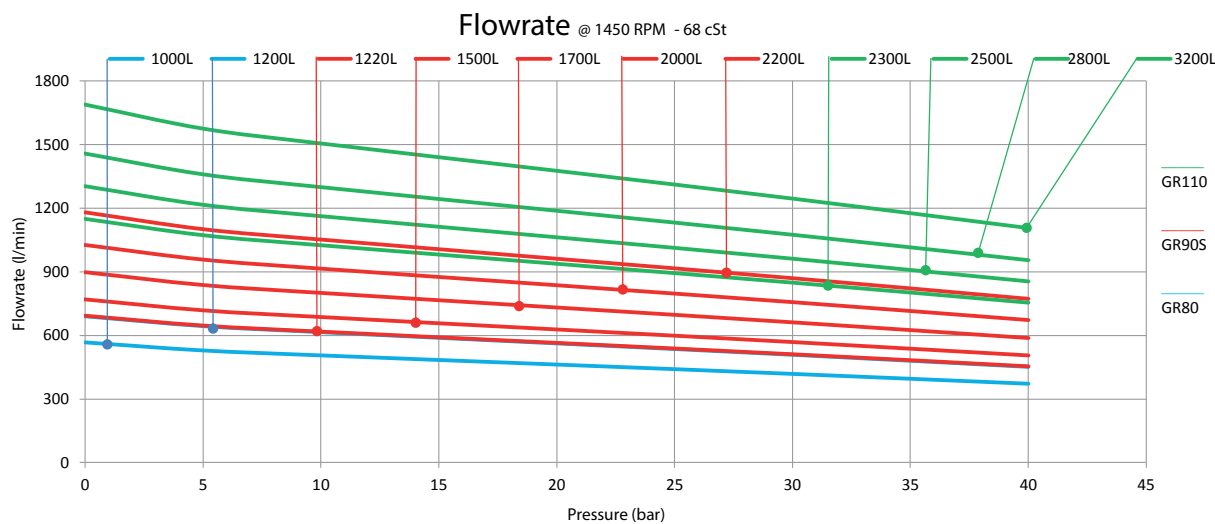
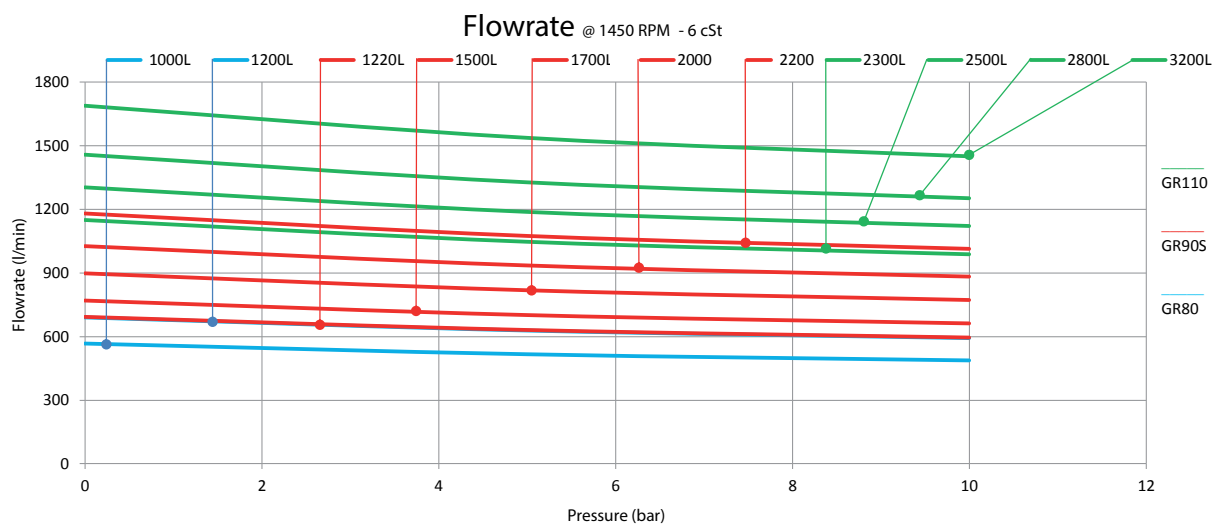

# Производительность при 1500 - GR 80-90S-110

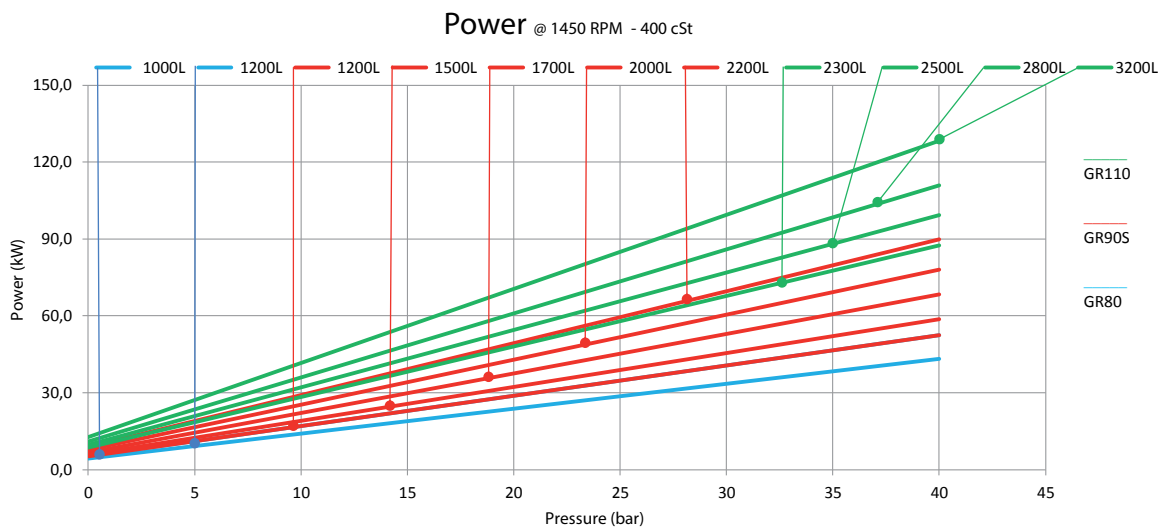
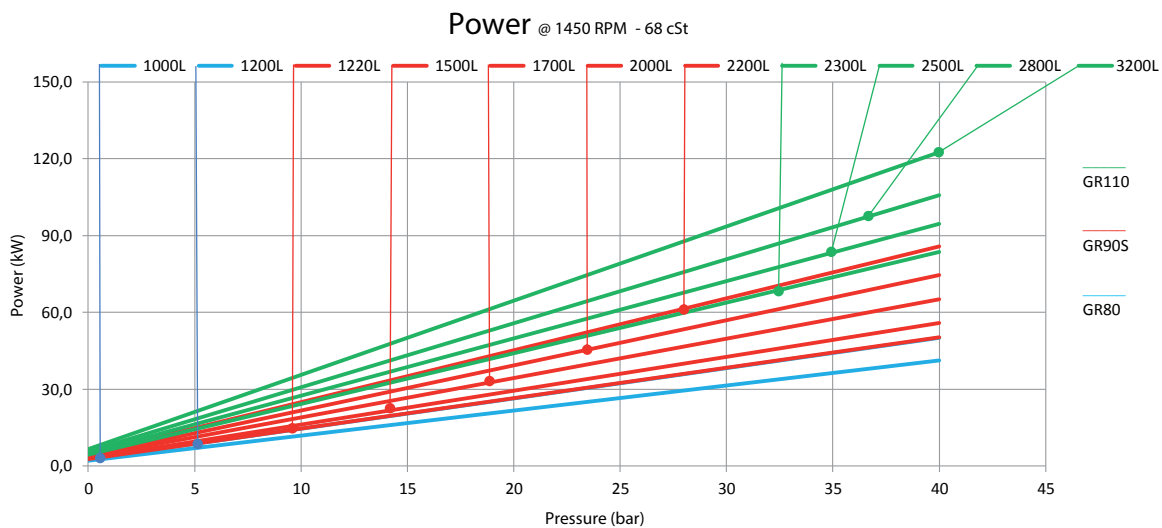
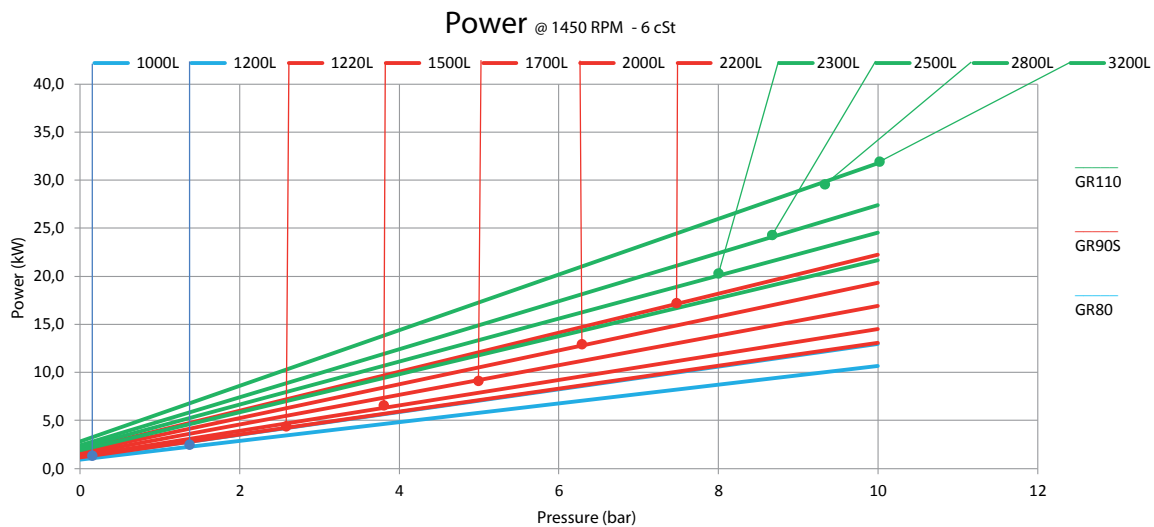

# Производительность при 3000 - GR 80-90S-110

Для скорости вала ниже 1.000 об/мин и выше 1.800 об/мин свяжитесь с Settima.

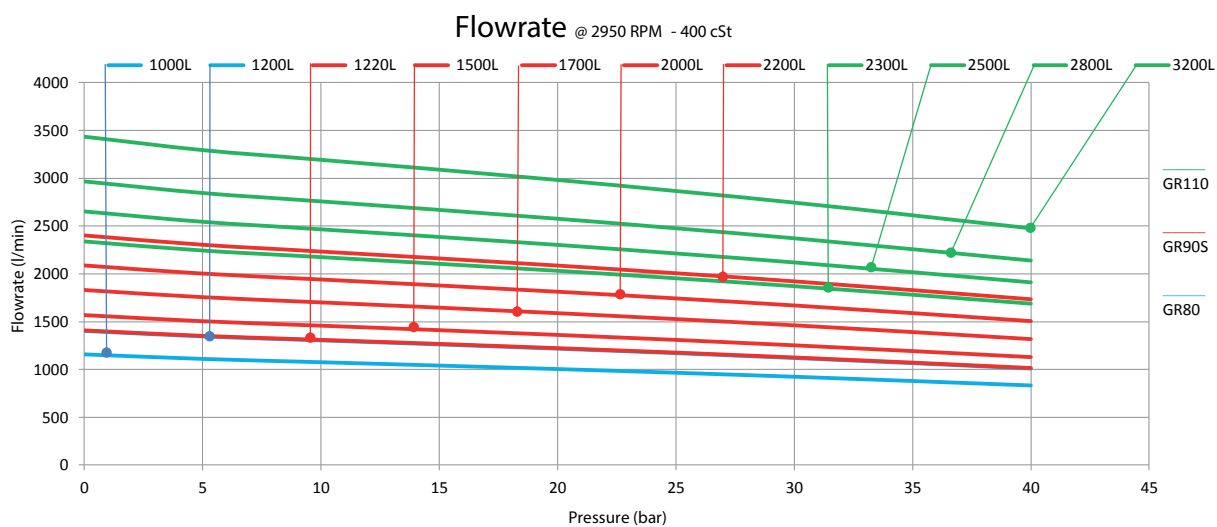
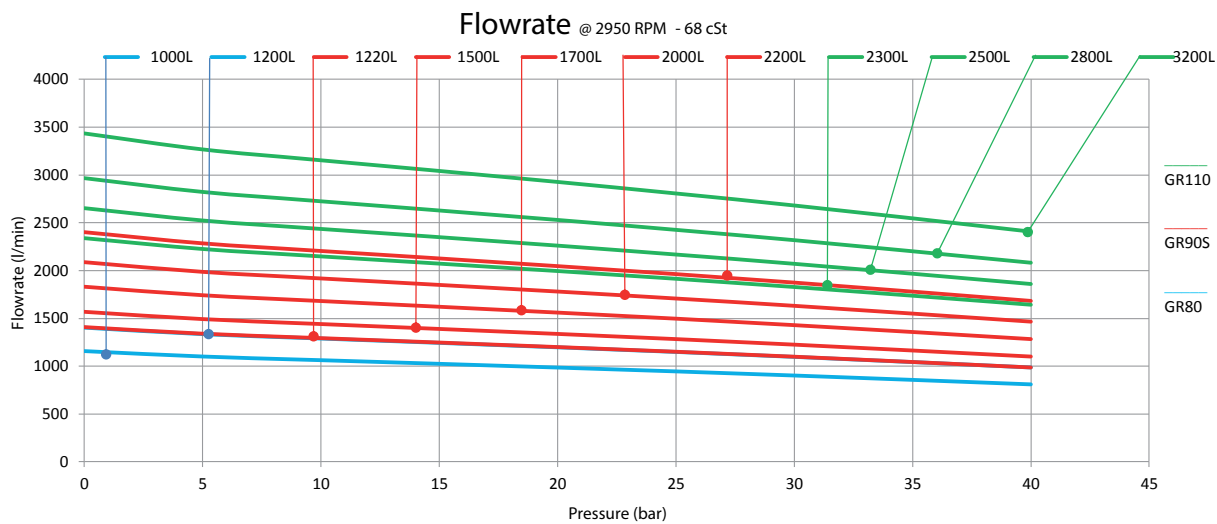
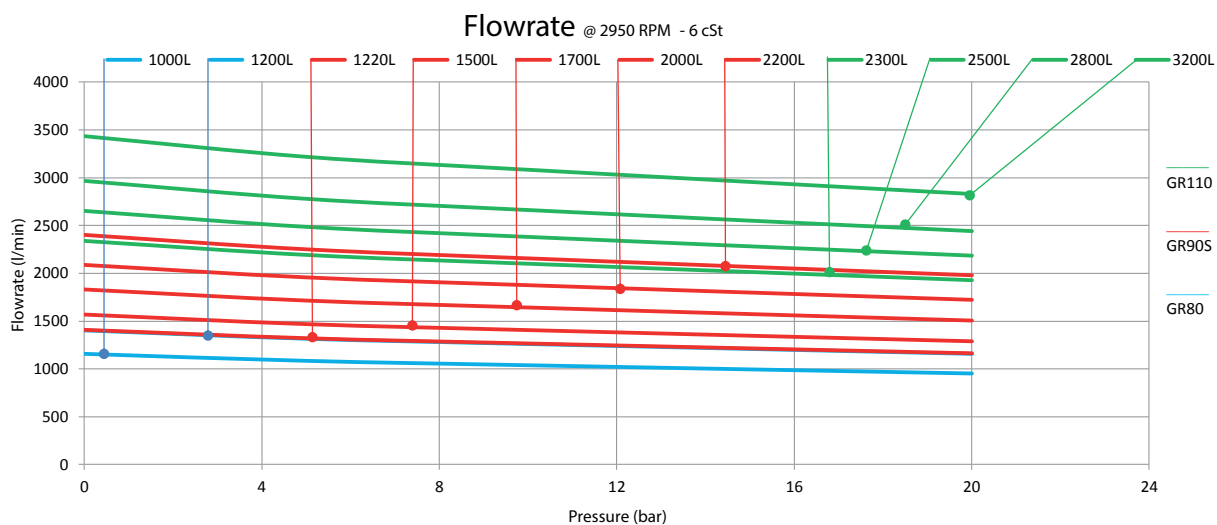

# Производительность при 3000 - GR 80-90S-110

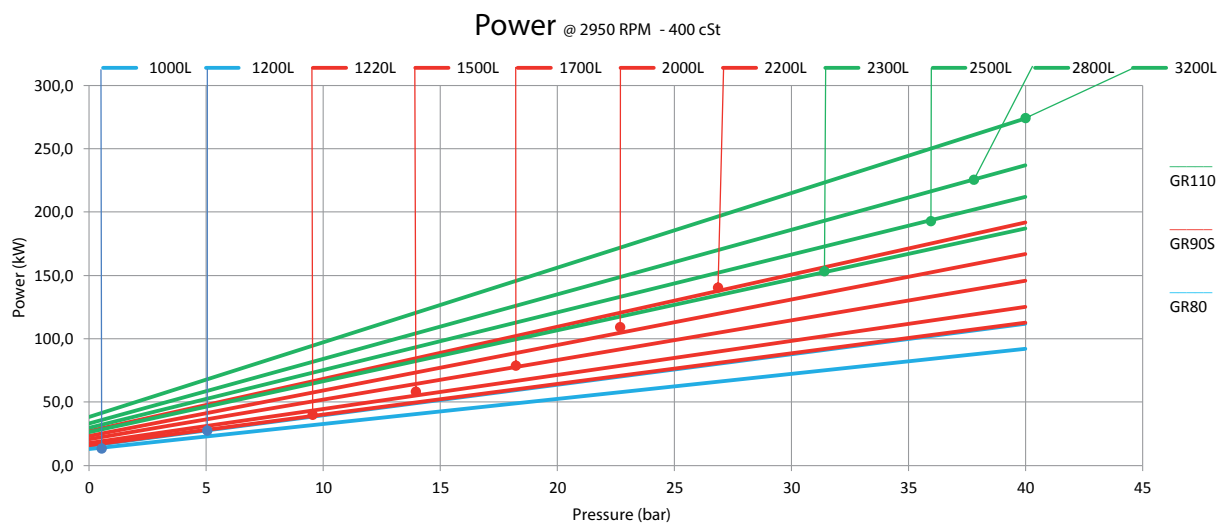
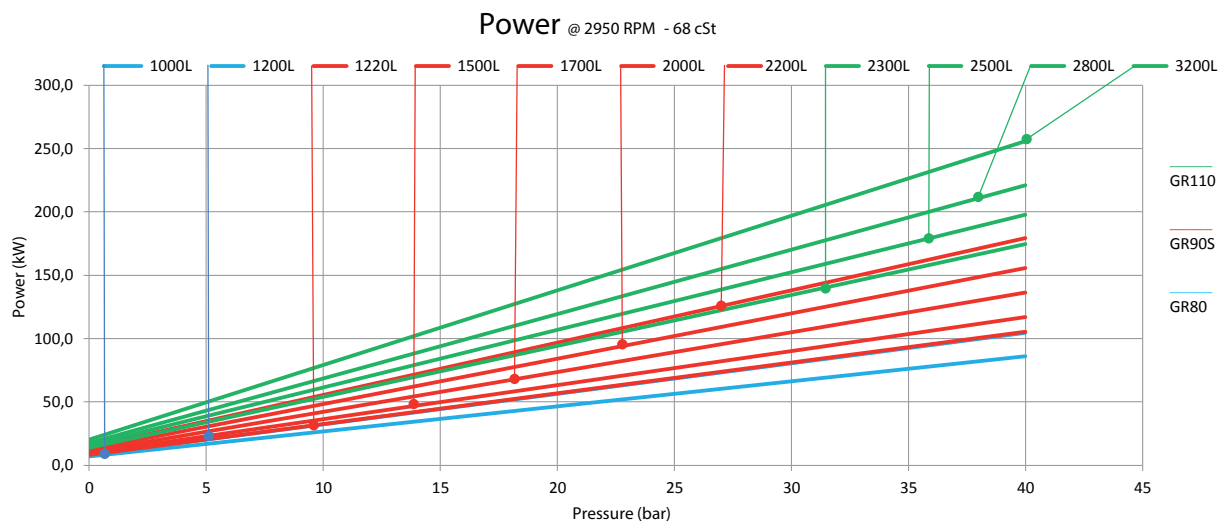
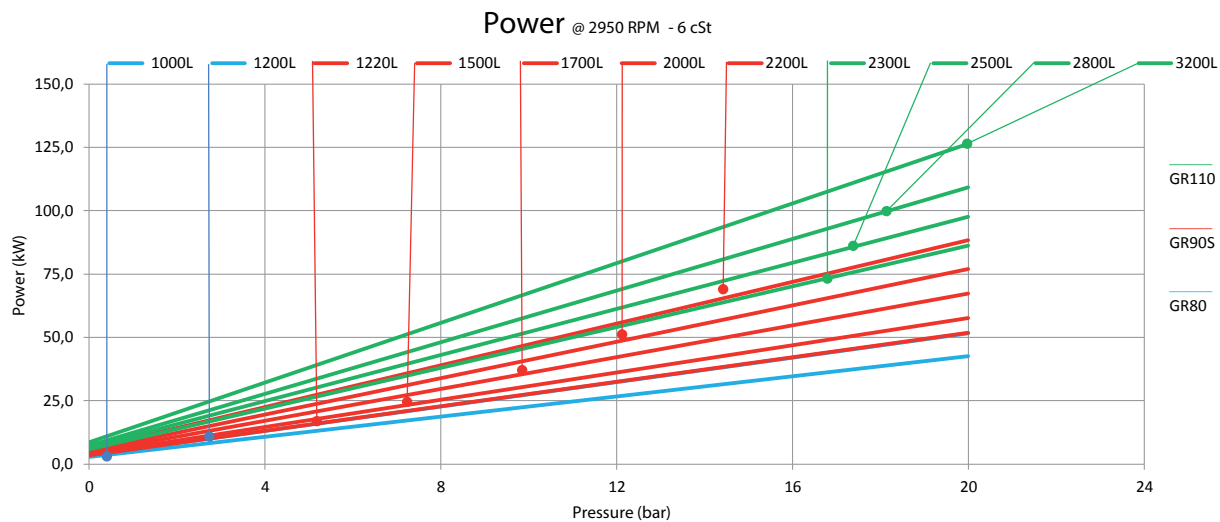

Все данные, приведенные в каталоге, могут быть изменены без предупреждения.

**SETTIMA**

**Settima, Италия**

Головной офис, конструкторский отдел  
и производство

**SETTIMA**

**США**  
Торговый склад

**SETTIMA**

**ASIA Ltd**  
Офис

**DMLieferant**Россия, 121357,  
Москва,  
ул. Инициативная, дом 7, кор. 3,  
пом. IV, ком. 1-9  
тел. +7 (499) 990-05-50;  
+7 (800) 775-29-59

[www.dmliefer.ru](http://www.dmliefer.ru)  
[info@dmliefer.ru](mailto:info@dmliefer.ru)

**SETTIMA**<sup>®</sup>  
research & innovation. always